

21-6413-1 21-6413-2 21-6413-3 21-6413-4 6413 21-6413-5 21-6413-6 21-6413-7 21-6413-8 21-6418-1

21-6414-1 21-6414-2 6414 21-6414-3 21-6414-4 21-6415-6 21-6415-7 21-6418-2 21-6418-3 21-6414-8 21-6414-7 21-6414-6 21-6414-5 21-6415-5 21-6415-8 21-6418-4 21-6415-4 21-6415-9 21-6418-5 6418 21-9901-12 21-6415-3 21-6415-10 21-6418-6 21-6415-2 21-6415-11 21-6418-7 21-6415-1 21-6415-12 21-6418-8 21-6415-13 21-6418-9 21-9901-14 21-9901-15 21-9901-11 21-6417-1 6417 21-6417-8 21-6417-2 21-6417-7 21-6417-3 21-6417-6 21-6417-4 21-6417-5 6419 21-6419-2 21-6520-1 21-9901-16 21-6419-1 417-11-65 21-6432-7 21-

28
8.60
+70.72
+62.12

29
9.40
+70.72
+61.32

30
11.90
+70.72
+58.82

33
8.10
+70.32
+62.22

34
9.50
+70.62
+61.12

38
8.50
+70.32
+61.82

39
8.50
+70.32
+61.82

9
10.85
+70.52
+59.67

Työnumero	Työn nimi		Pisteen nro
1067			9
Koordinaatisto	X	Y	Z
	6715373.335	25499363.609	70.520
Korkeusjärjestelmä	Pohjaveden pinta	Kairauspvm.	Alkukairaus
N2000		31.10.2008	-
Kairaustapa	Päätymistapa		
PA - Painokairaus	Kivi, lohkare tai kallio		
Kairaaja	Kairauslaite		

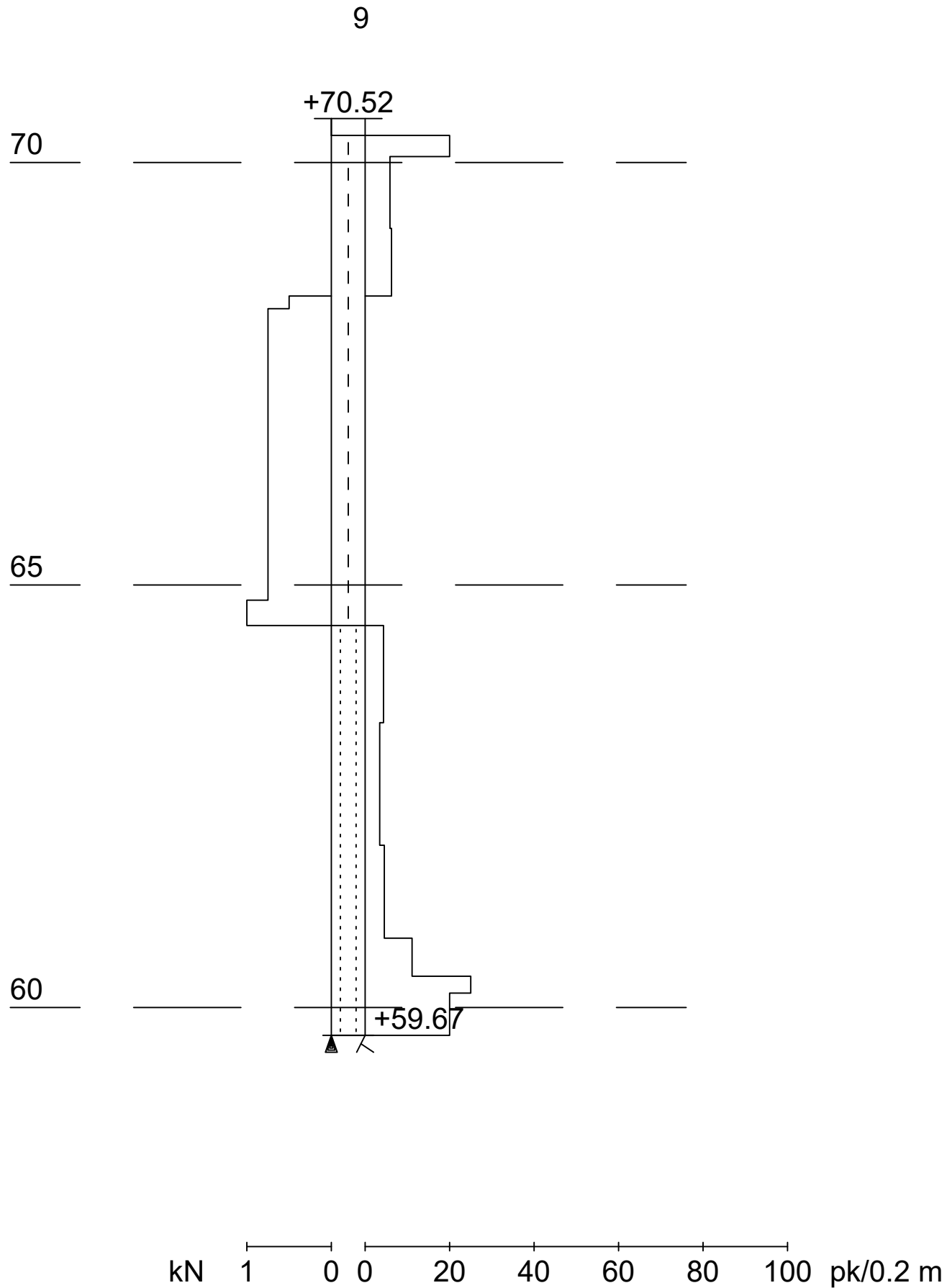

Työnumero	Työn nimi		Pisteen nro
1001			28
Koordinaatisto	X	Y	Z
	6715652.731	25499259.844	70.720
Korkeusjärjestelmä	Pohjaveden pinta	Kairauspvm.	Alkukairaus
N2000		15.12.2008	-
Kairaustapa	Päättymistapa		
PA - Painokairaus	Kivi, lohkare tai kallio		
Kairaaja	Kairauslaite		

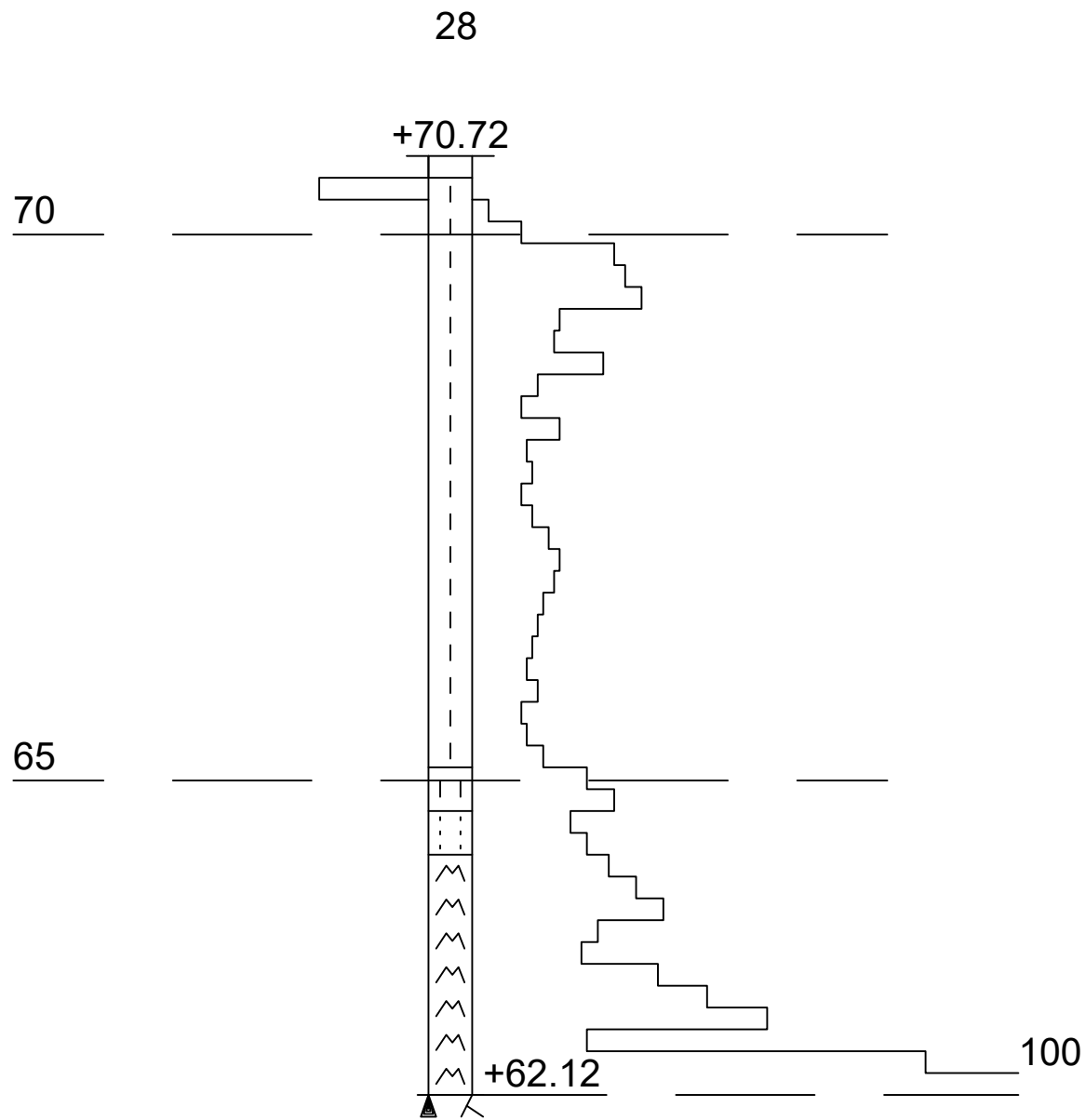

kN 1 0 0 20 40 60 80 100 pk/0.2 m

Työnumero	Työn nimi		Pisteen nro
1001			29
Koordinaatisto	X	Y	Z
	6715651.139	25499358.127	70.720
Korkeusjärjestelmä	Pohjaveden pinta	Kairauspvm.	Alkukairaus
N2000		15.12.2008	-
Kairaustapa	Päättymistapa		
PA - Painokairaus	Kivi, lohcare tai kallio		
Kairaaja	Kairauslaite		

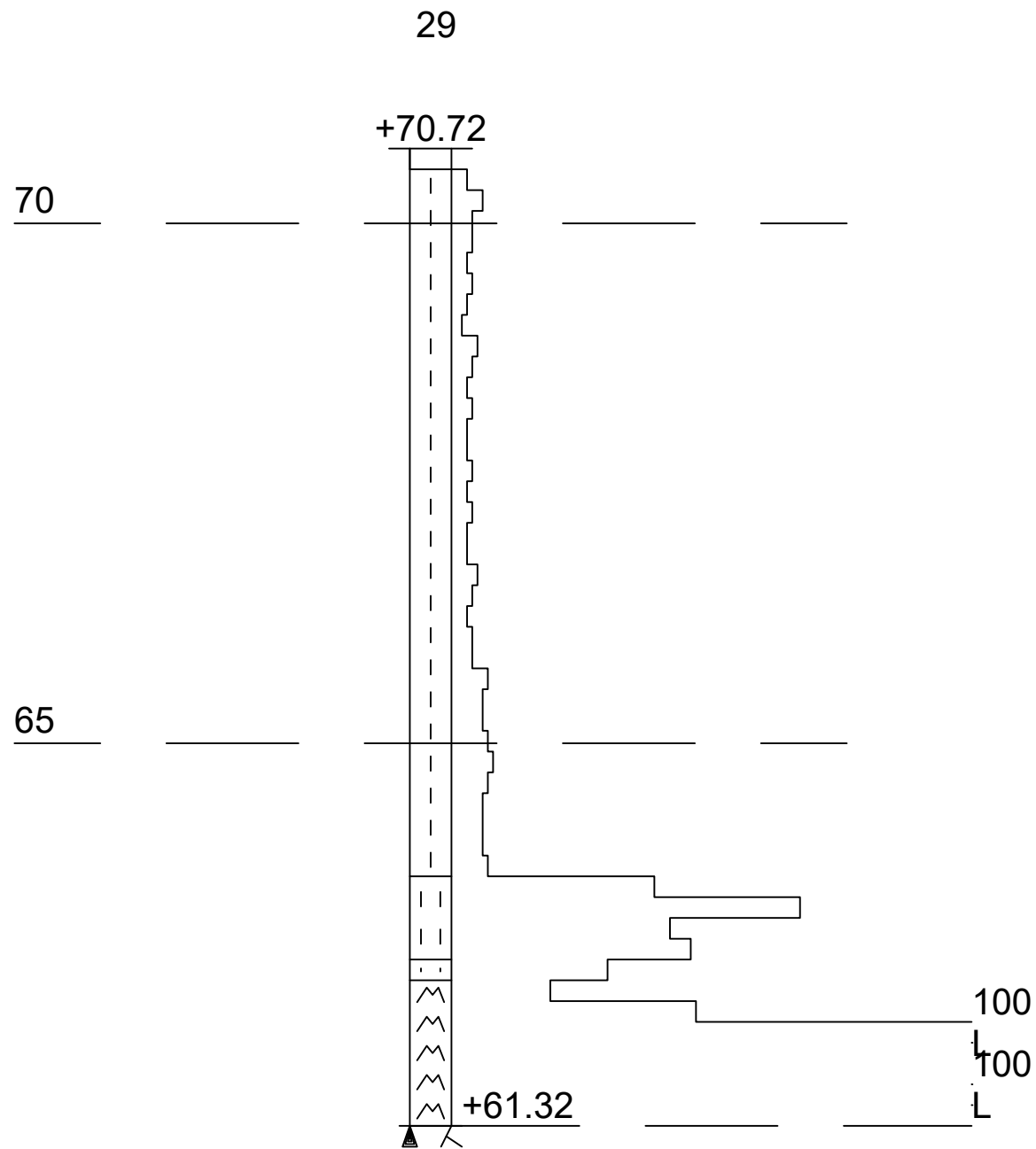

kN 1 0 0 20 40 60 80 100 pk/0.2 m

Työnumero	Työn nimi		Pisteen nro
1001			33
Koordinaatisto	X	Y	Z
	6715552.747	25499258.326	70.320
Korkeusjärjestelmä	Pohjaveden pinta	Kairauspvm.	Alkukairaus
N2000		15.12.2008	-
Kairaustapa	Päätymistapa		
PA - Painokairaus	Kivi, lohkare tai kallio		
Kairaaja	Kairauslaite		

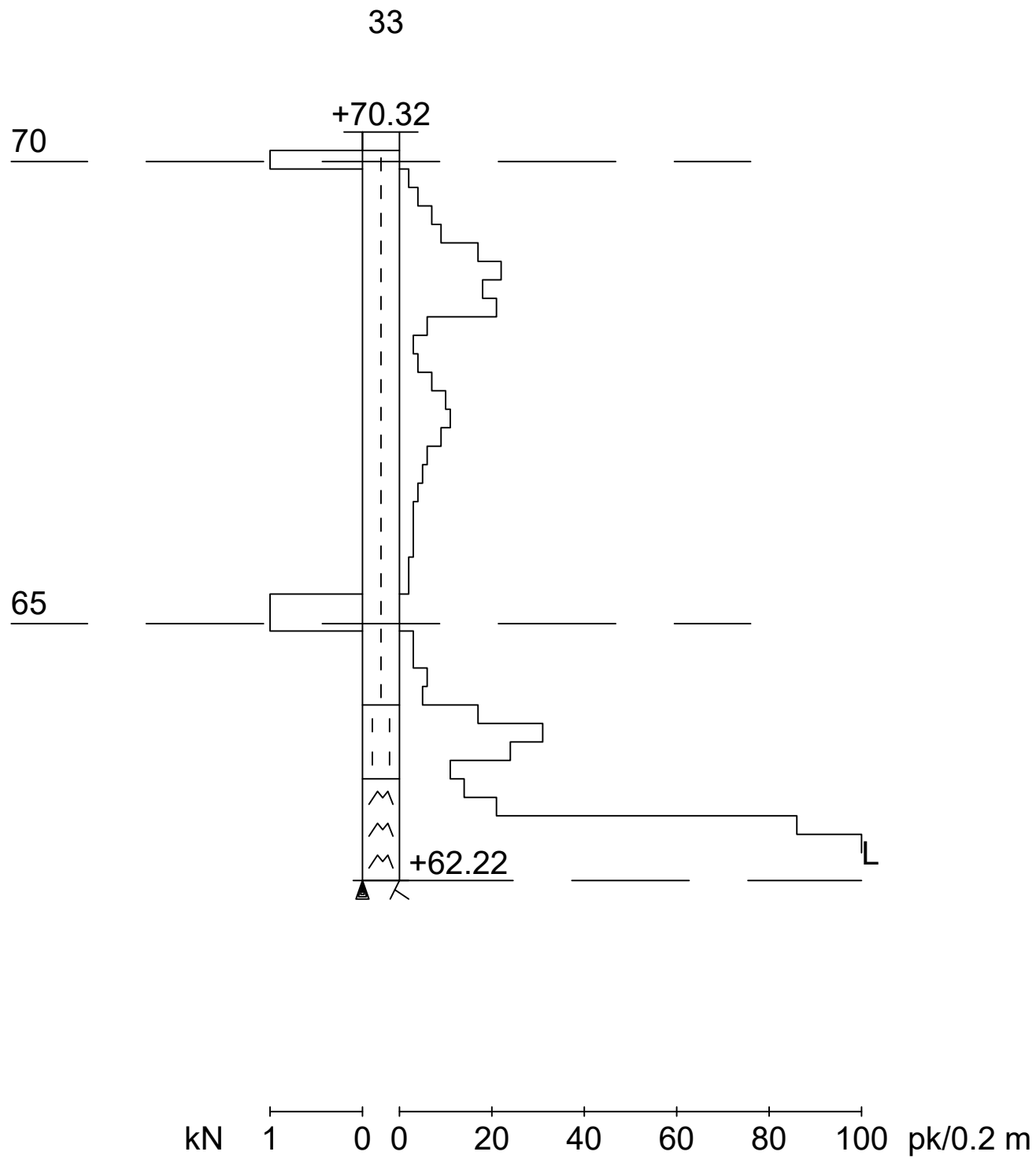

Työnumero	Työn nimi		Pisteen nro
1001			34
Koordinaatisto	X	Y	Z
	6715551.154	25499356.609	70.620
Korkeusjärjestelmä	Pohjaveden pinta	Kairauspvm.	Alkukairaus
N2000		15.12.2008	-
Kairaustapa	Päättymistapa		
PA - Painokairaus	Kivi, lohkare tai kallio		
Kairaaja	Kairauslaite		

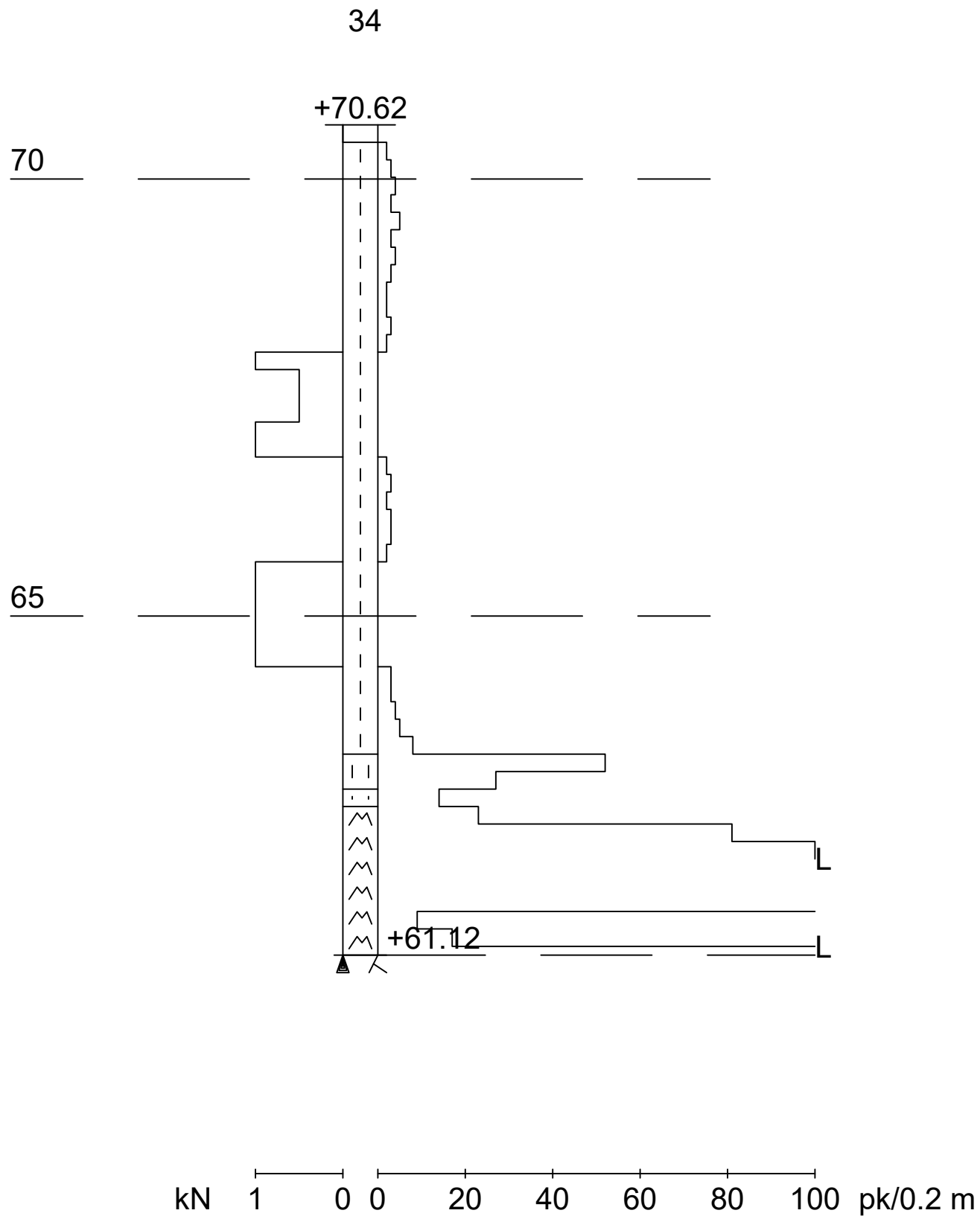

Työnumero	Työn nimi		Pisteen nro
1001			38
Koordinaatisto	X	Y	Z
	6715452.762	25499256.808	70.320
Korkeusjärjestelmä	Pohjaveden pinta	Kairauspvm.	Alkukairaus
N2000		15.12.2008	-
Kairaustapa	Päättymistapa		
PA - Painokairaus	Kivi, lohkare tai kallio		
Kairaaja	Kairauslaite		

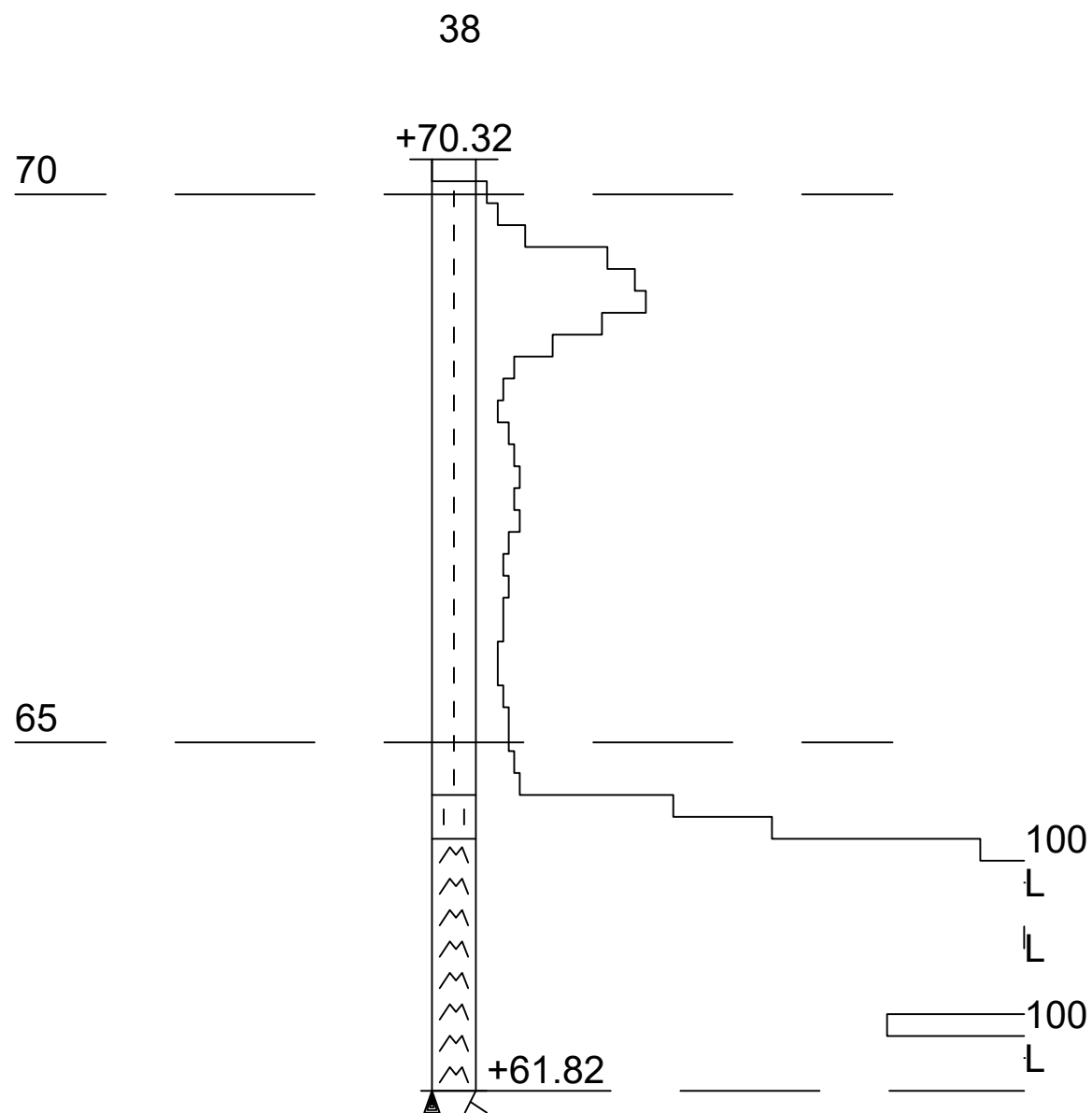

kN 1 0 0 20 40 60 80 100 pk/0.2 m

Työnumero	Työn nimi		Pisteen nro
1001			39
Koordinaatisto	X	Y	Z
	6715451.170	25499355.091	70.320
Korkeusjärjestelmä	Pohjaveden pinta	Kairauspvm.	Alkukairaus
N2000		15.12.2008	-
Kairaustapa	Päättymistapa		
PA - Painokairaus	Kivi, lohkare tai kallio		
Kairaaja	Kairauslaite		

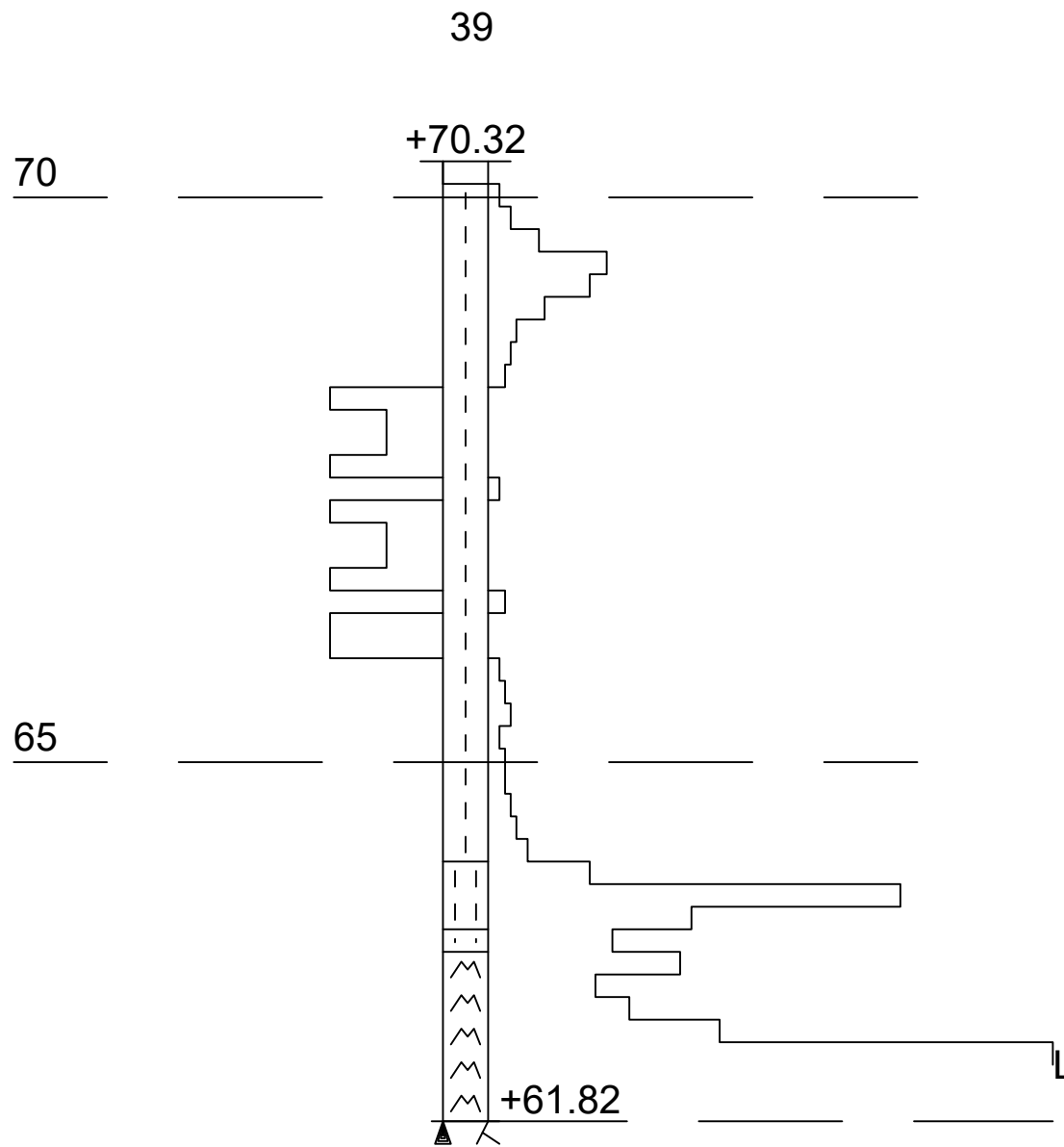

kN 1 0 0 20 40 60 80 100 pk/0.2 m