

Työnumero	Työn nimi		Pisteen nro
0203	HARISKIVI		6/0
Koordinaatisto	X	Y	Z
ETRS-GK25	6700153.060	25499873.390	59.300
Korkeusjärjestelmä	Pohjaveden pinta	Kairauspvm.	Alkukairaus
N2000		19.8.2020	-
Kairaustapa	Päätymistapa		
PA - Painokairaus	Kivi, lohkare tai kallio		
Kairaaja	Kairauslaite		
KN			

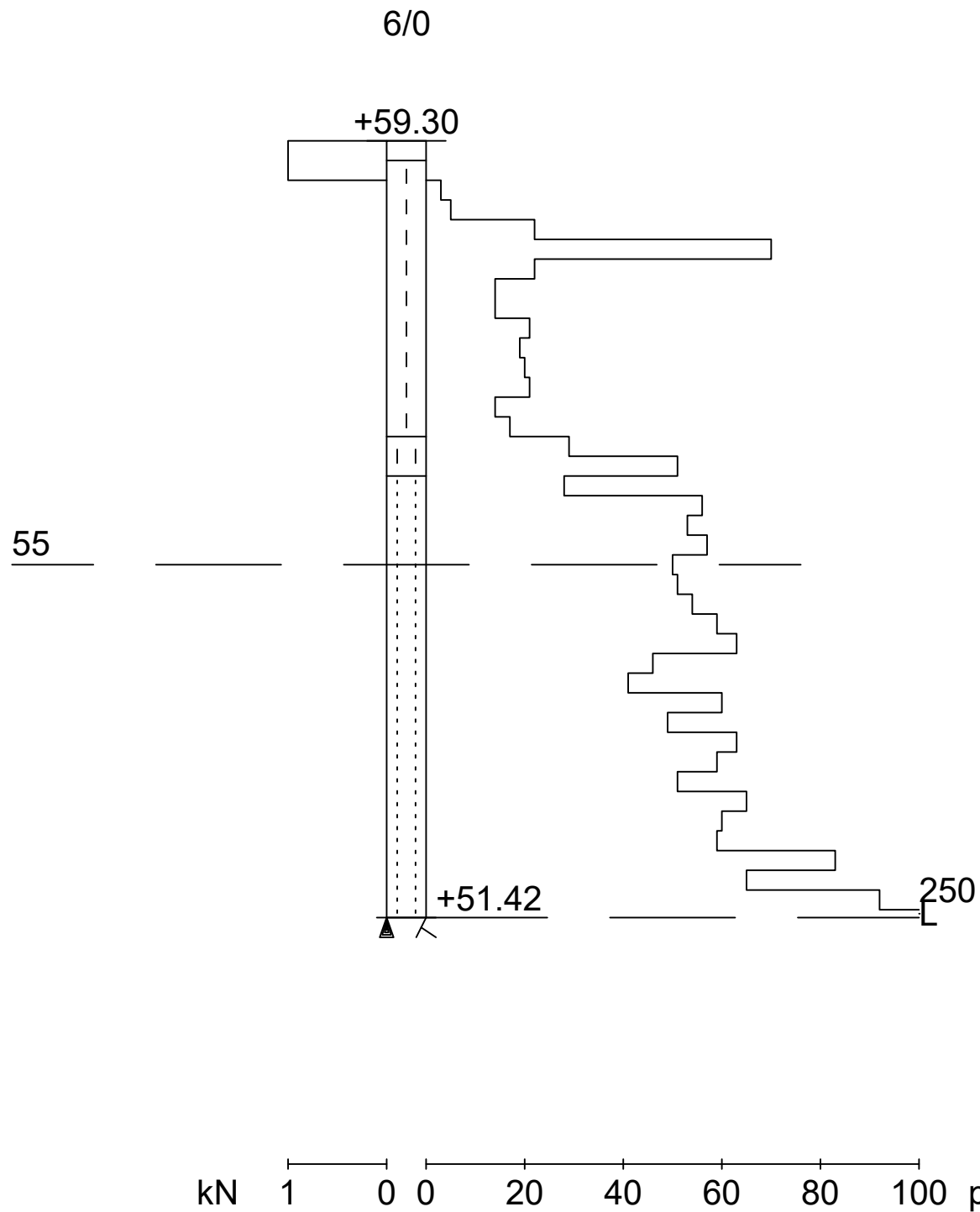

Työnumero	Työn nimi		Pisteen nro
0203	HARISKIVI		5/0
Koordinaatisto	X	Y	Z
ETRS-GK25	6700151.210	25499930.210	61.100
Korkeusjärjestelmä	Pohjaveden pinta	Kairauspvm.	Alkukairaus
N2000		19.8.2020	-
Kairaustapa	Päätymistapa		
PA - Painokairaus	Kivi, lohkare tai kallio		
Kairaaja	Kairauslaite		
KN			

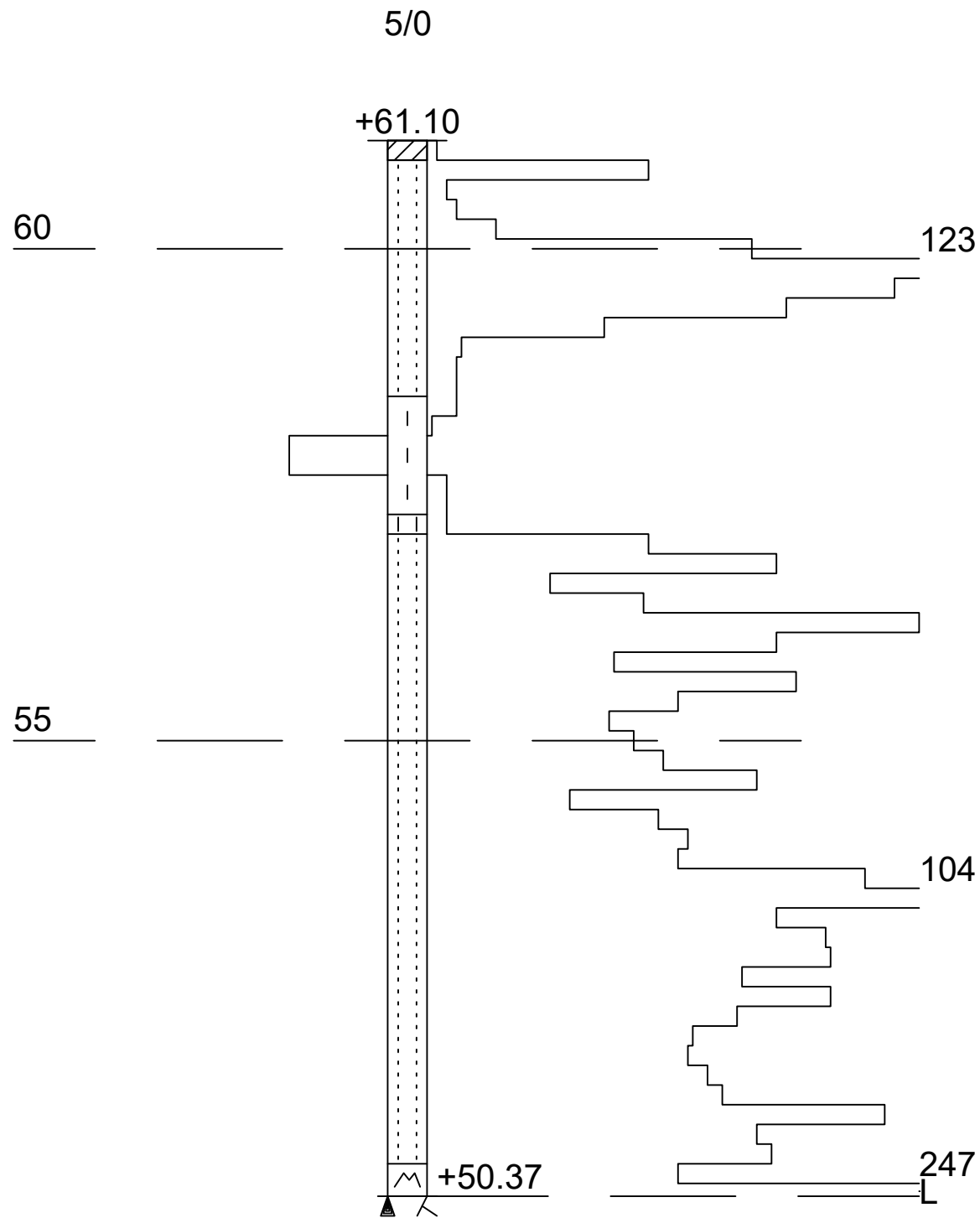

kN 1 0 0 20 40 60 80 100 pk/0.2 m

Työnumero	Työn nimi		Pisteen nro
0203	HARISKIVI		4/0
Koordinaatisto	X	Y	Z
ETRS-GK25	6700160.640	25499973.720	61.900
Korkeusjärjestelmä	Pohjaveden pinta	Kairauspvm.	Alkukairaus
N2000		19.8.2020	-
Kairaustapa	Päätymistapa		
PA - Painokairaus	Kivi, lohkare tai kallio		
Kairaaja	Kairauslaite		
KN			

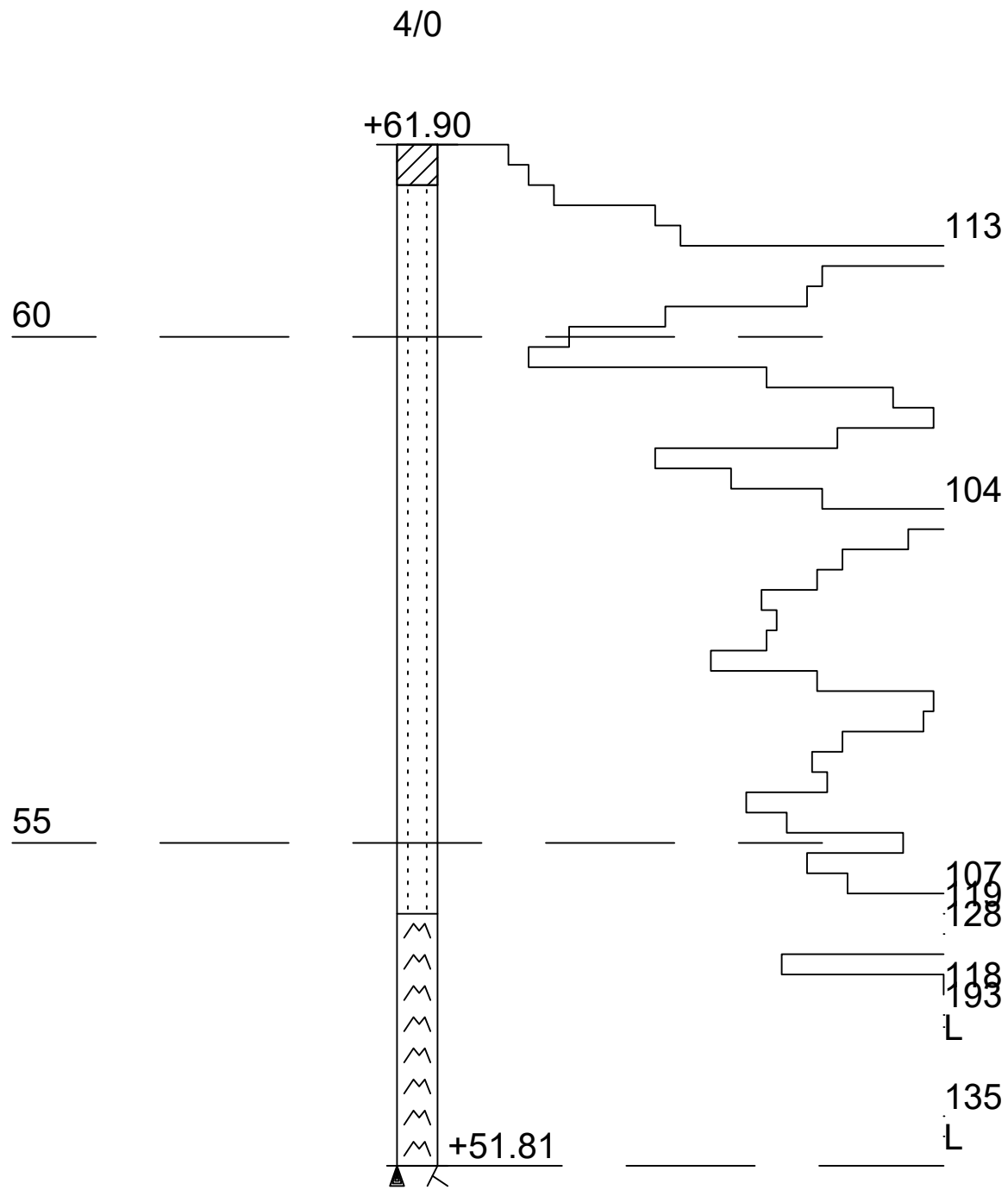

kN 1 0 0 20 40 60 80 100 pk/0.2 m

Työnumero	Työn nimi		Pisteen nro
0203	HARISKIVI		3/0
Koordinaatisto	X	Y	Z
ETRS-GK25	6700168.900	25500007.630	62.300
Korkeusjärjestelmä	Pohjaveden pinta	Kairauspvm.	Alkukairaus
N2000		19.8.2020	-
Kairaustapa	Päätymistapa		
PA - Painokairaus	Tanko juuttui kiviin		
Kairaaja	Kairauslaite		
KN			

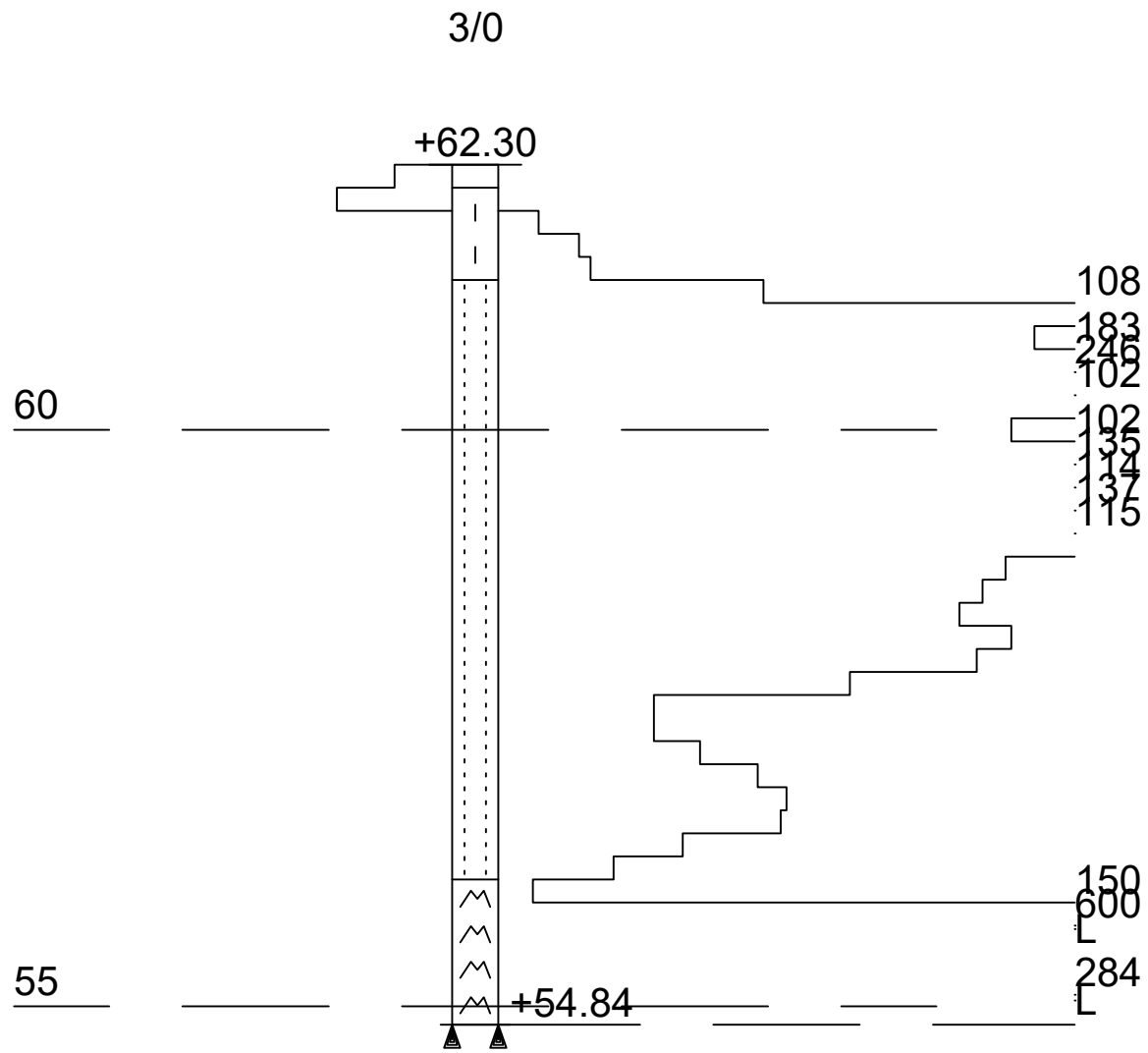

kN 1 0 0 20 40 60 80 100 pk/0.2 m

Työnumero 112	Työn nimi		Pisteen nro /584
Koordinaatisto	X 6699979.213	Y 25499634.042	Z 49.420
Korkeusjärjestelmä N2000	Pohjaveden pinta	Kairauspvm. 12.12.2013	Alkukairaus -
Kairaustapa PA - Painokairaus	Päättymistapa Kivi, lohkare tai kallio		
Kairaaja KN	Kairauslaite		

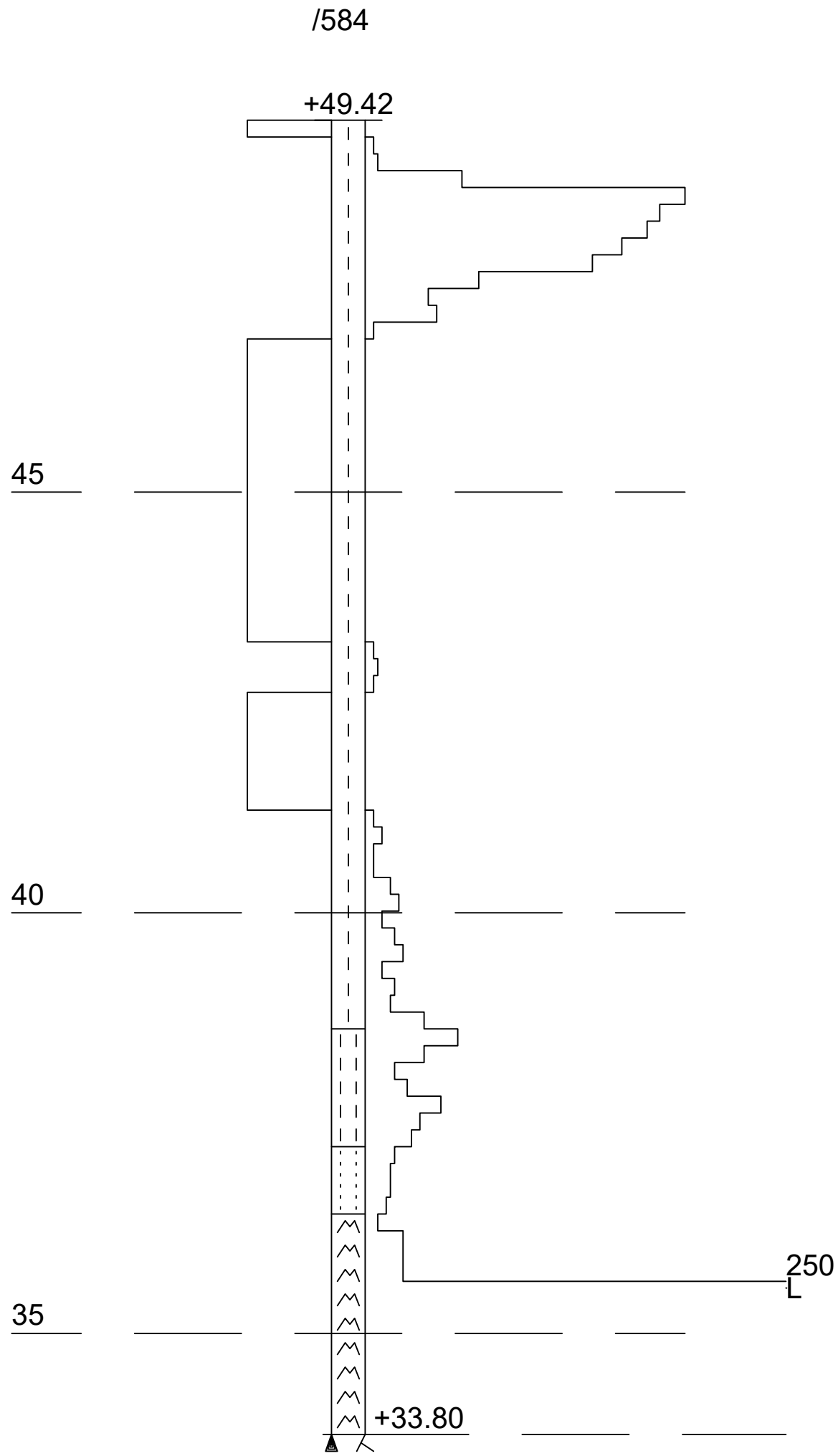

kN 1 0 0 20 40 60 80 100 pk/0.2 m

Työnumero 112	Työn nimi		Pisteen nro /583
Koordinaatisto	X 6699987.165	Y 25499703.167	Z 49.620
Korkeusjärjestelmä N2000	Pohjaveden pinta	Kairauspvm. 12.12.2013	Alkukairaus -
Kairaustapa PA - Painokairaus	Päätymistapa Kivi, lohkare tai kallio		
Kairaaja KN	Kairauslaite		

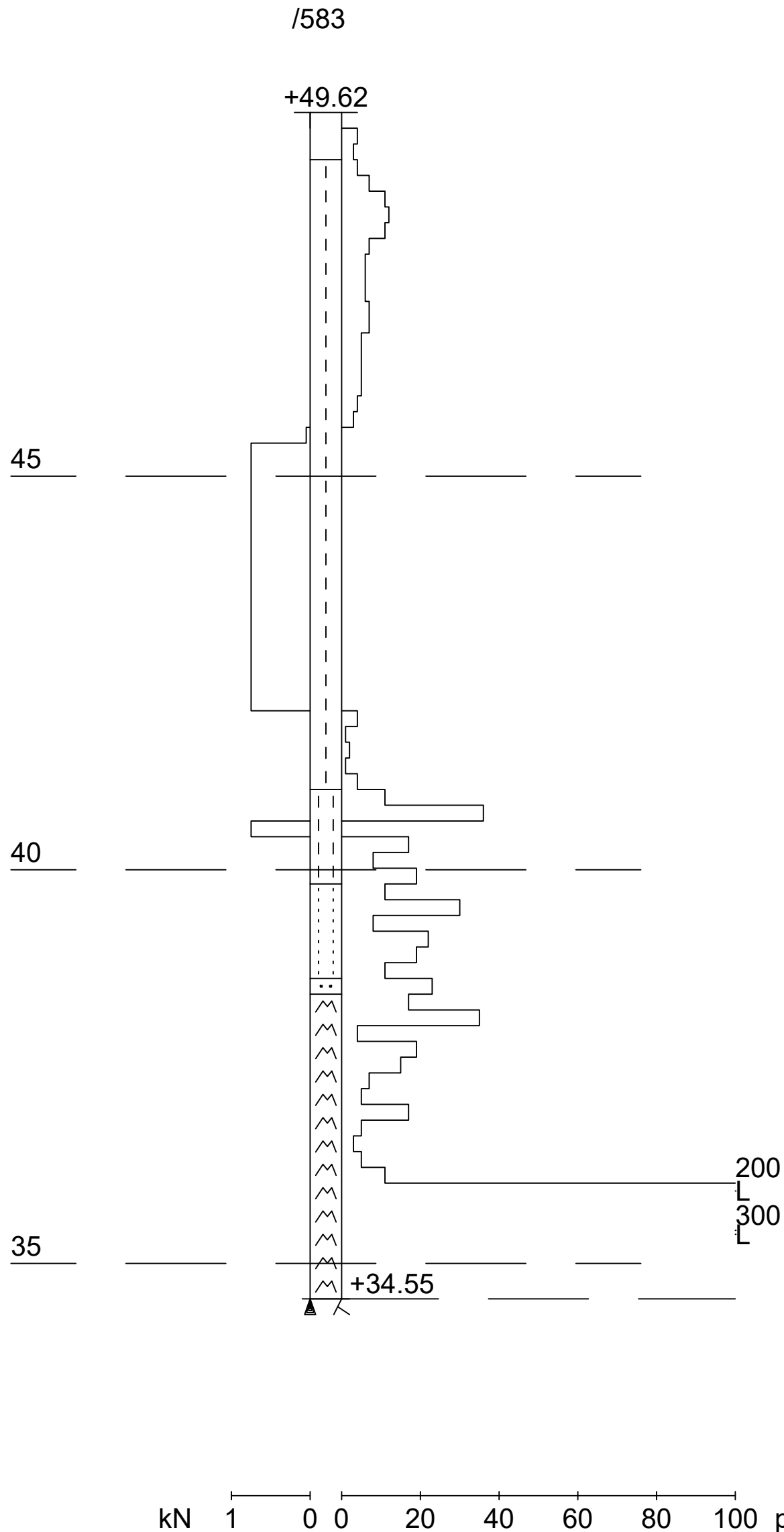

Työnumero	Työn nimi		Pisteen nro
112			/582
Koordinaatisto	X	Y	Z
	6700068.168	25499703.395	48.920
Korkeusjärjestelmä	Pohjaveden pinta	Kairauspvm.	Alkukairaus
N2000		12.12.2013	-
Kairaustapa	Päättymistapa		
PA - Painokairaus	Kivi, lohkare tai kallio		
Kairaaja	Kairauslaite		
KN			

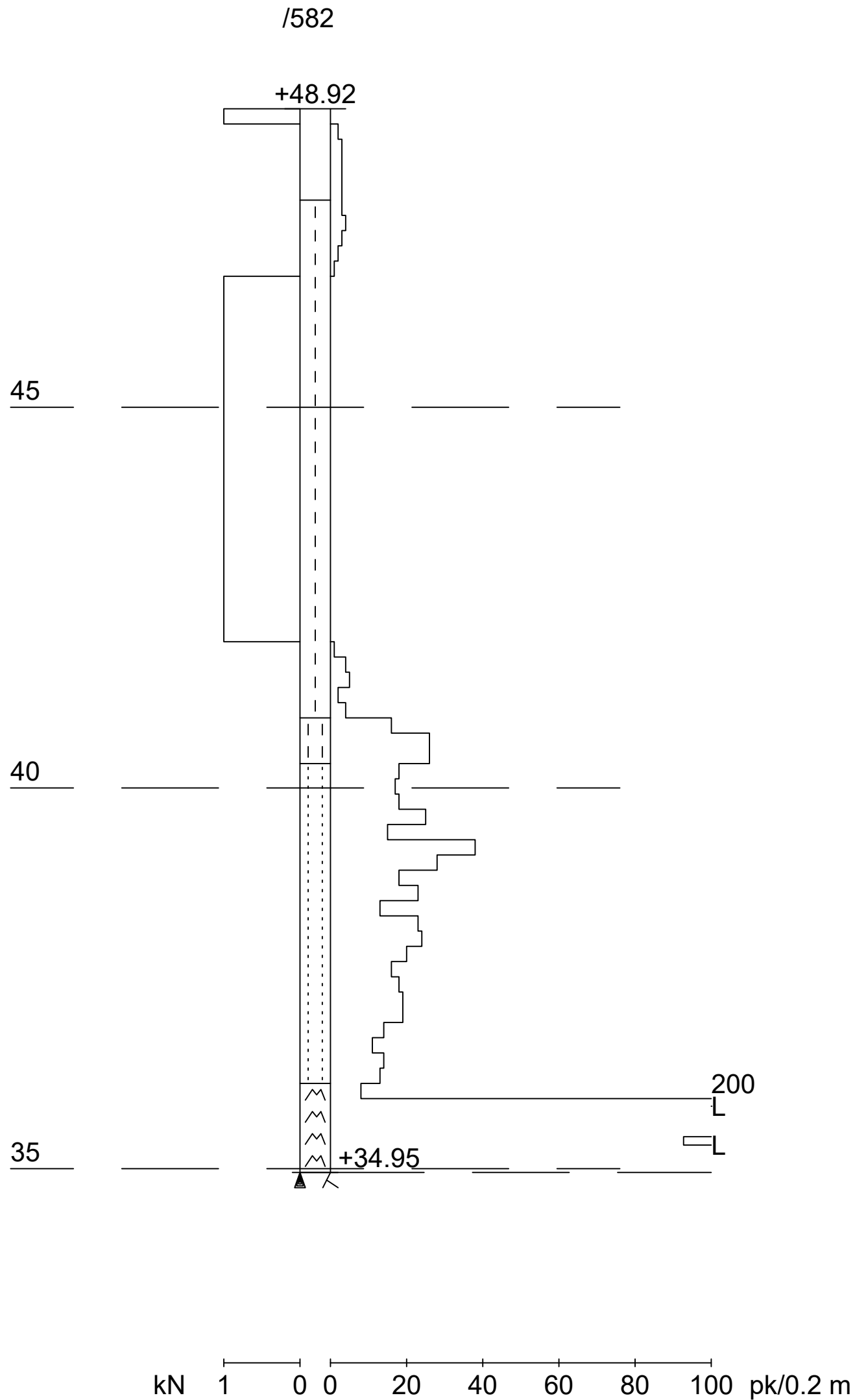

Työnumero	Työn nimi		Pisteen nro
0242			/314
Koordinaatisto	X	Y	Z
	6699855.156	25499703.165	56.820
Korkeusjärjestelmä	Pohjaveden pinta	Kairauspvm.	Alkukairaus
N2000		22.11.2012	-
Kairaustapa	Päätymistapa		
PA - Painokairaus	Kivi, lohkare tai kallio		
Kairaaja	Kairauslaite		
KNI			

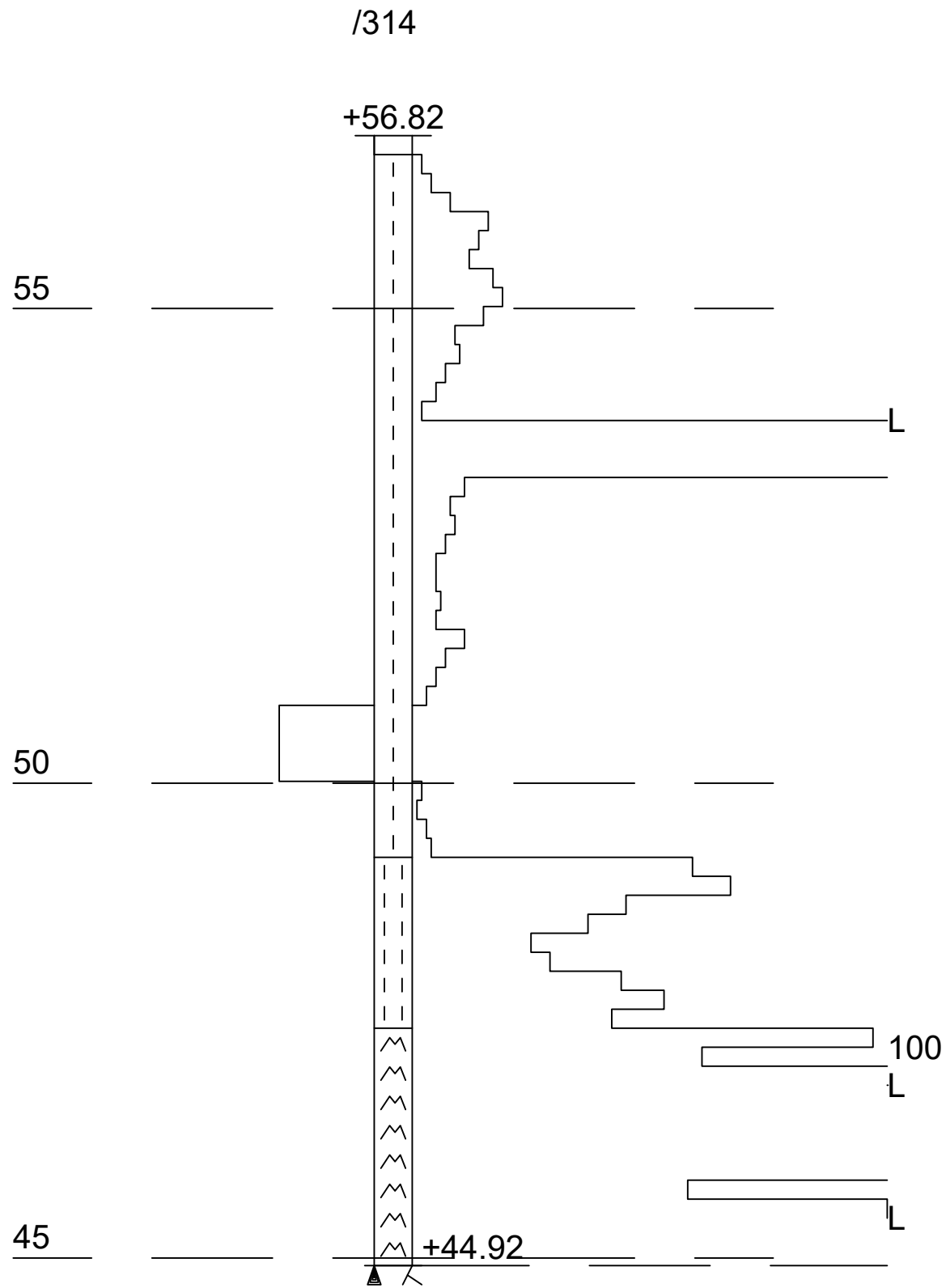

kN 1 0 0 20 40 60 80 100 pk/0.2 m

Työnumero	Työn nimi		Pisteen nro
0242			/313
Koordinaatisto	X	Y	Z
	6699846.022	25499646.023	54.820
Korkeusjärjestelmä	Pohjaveden pinta	Kairauspvm.	Alkukairaus
N2000		22.11.2012	-
Kairaustapa	Päättymistapa		
PA - Painokairaus	Tiivis maakerros		
Kairaaja	Kairauslaite		
KNI			

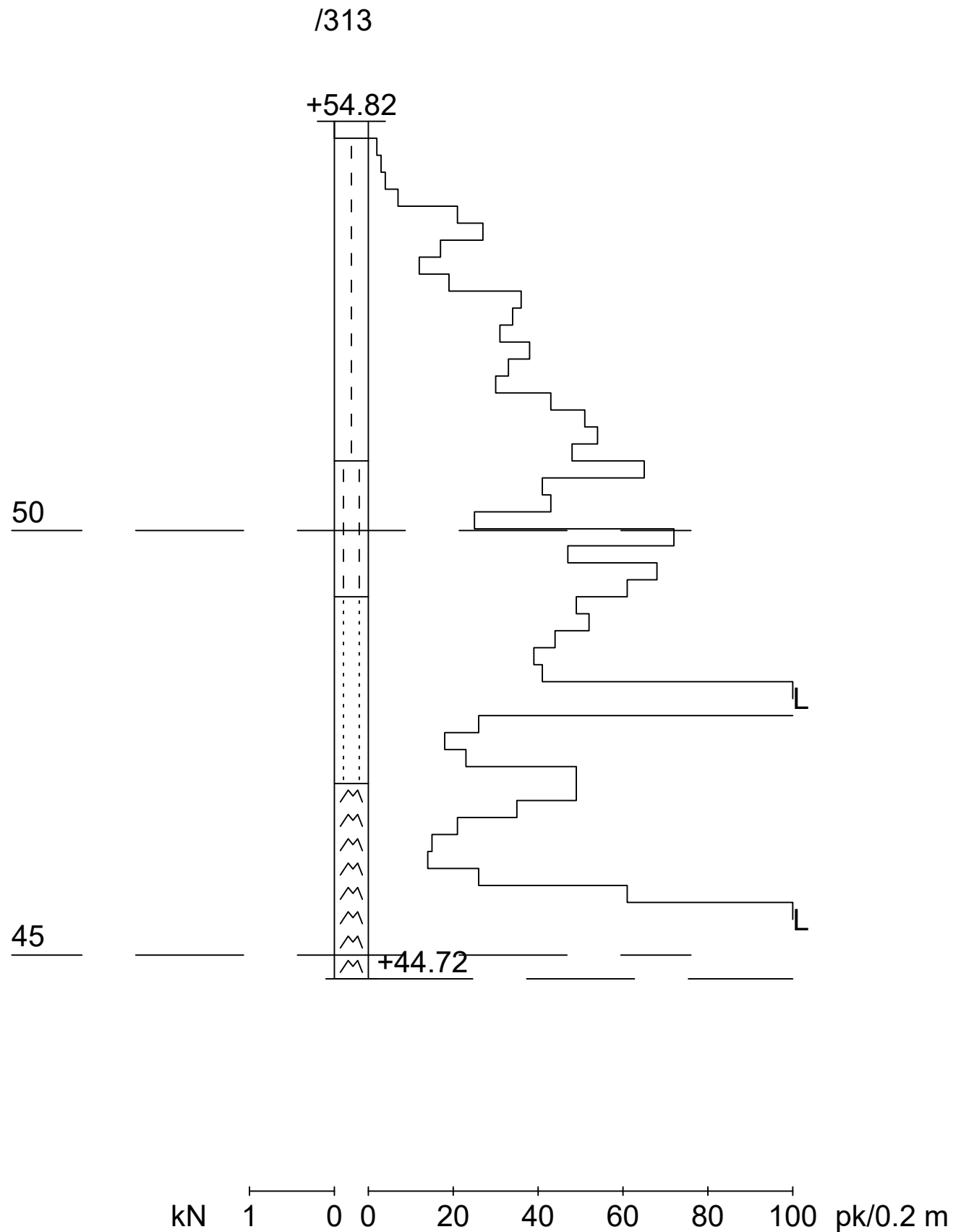

Työnumero	Työn nimi		Pisteen nro
0242			/311
Koordinaatisto	X	Y	Z
	6699944.292	25499760.521	55.020
Korkeusjärjestelmä	Pohjaveden pinta	Kairauspvm.	Alkukairaus
N2000		22.11.2012	-
Kairaustapa	Päätymistapa		
PA - Painokairaus	Kivi, lohkare tai kallio		
Kairaaja	Kairauslaite		
KNI			

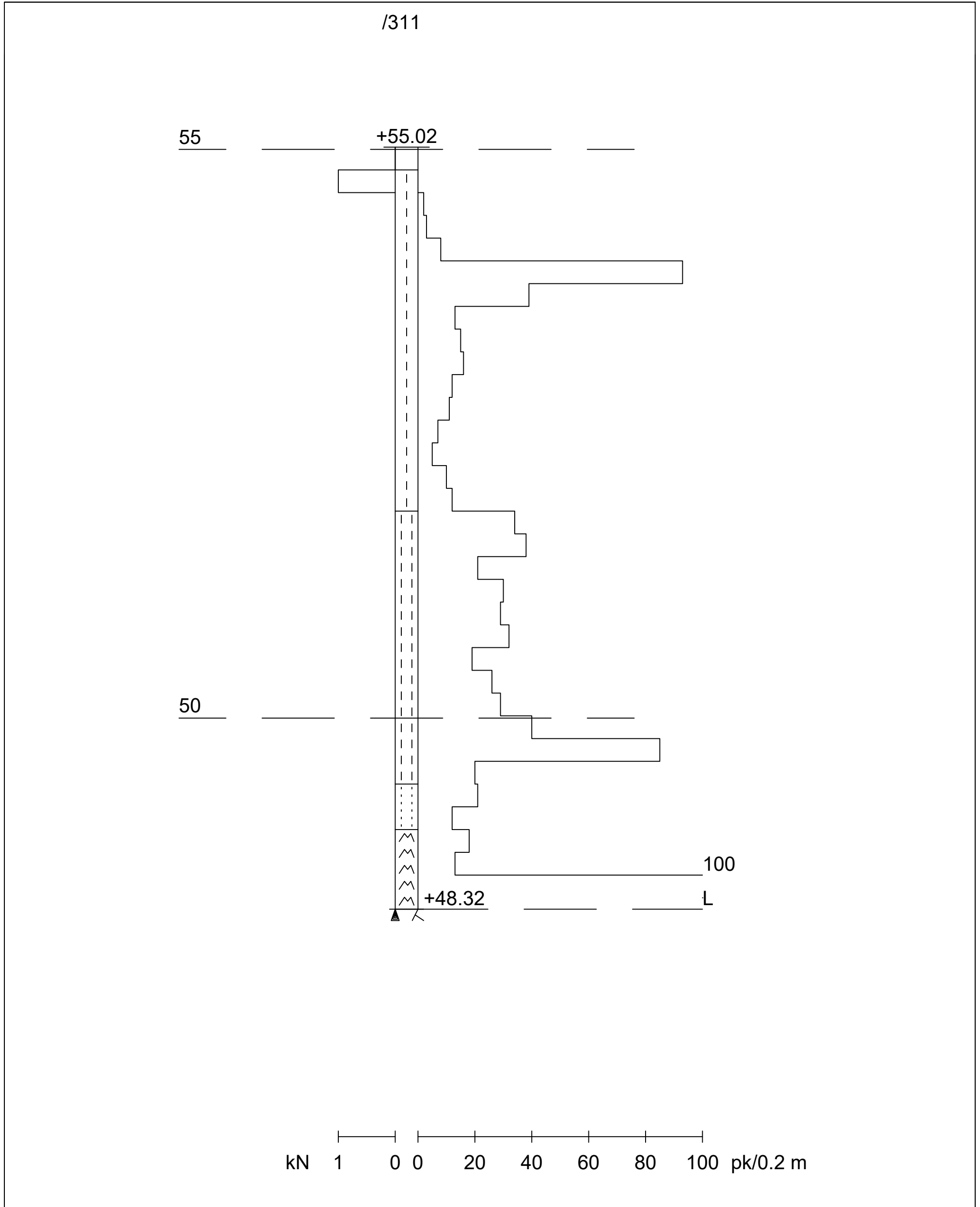

Työnumero	Työn nimi		Pisteen nro
0242			/310
Koordinaatisto	X	Y	Z
	6699934.265	25499696.364	51.720
Korkeusjärjestelmä	Pohjaveden pinta	Kairauspvm.	Alkukairaus
N2000		22.11.2012	-
Kairaustapa	Päätymistapa		
PA - Painokairaus	Kivi, lohkare tai kallio		
Kairaaja	Kairauslaite		
KNI			

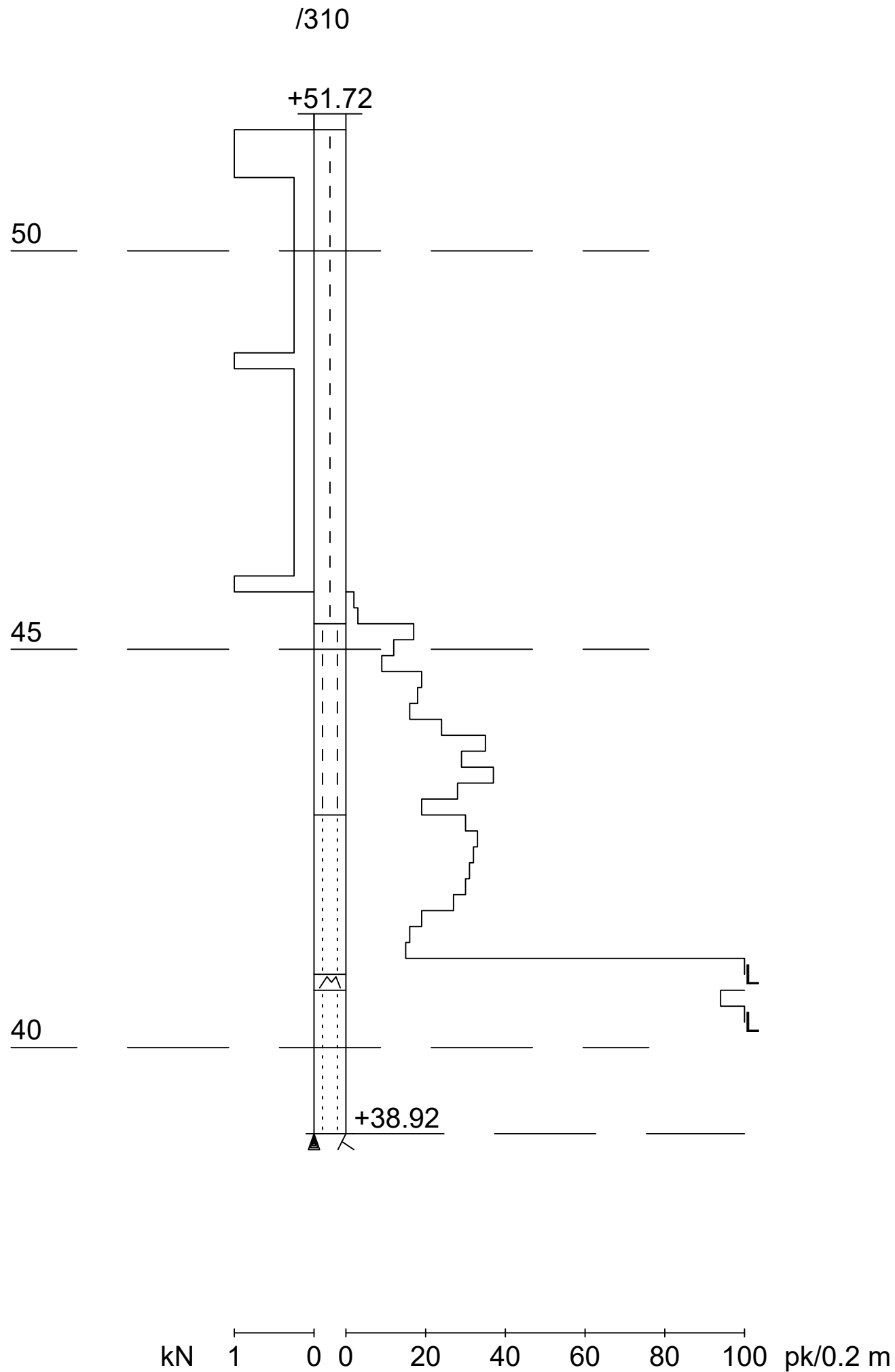

Työnumero 0242	Työn nimi		Pisteen nro /309
Koordinaatisto	X 6699925.146	Y 25499638.222	Z 49.820
Korkeusjärjestelmä N2000	Pohjaveden pinta	Kairauspvm. 22.11.2012	Alkukairaus -
Kairaustapa PA - Painokairaus	Päättymistapa Tiivis maakerros		
Kairaaja KNI	Kairauslaite		

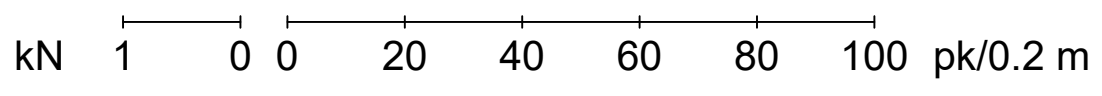
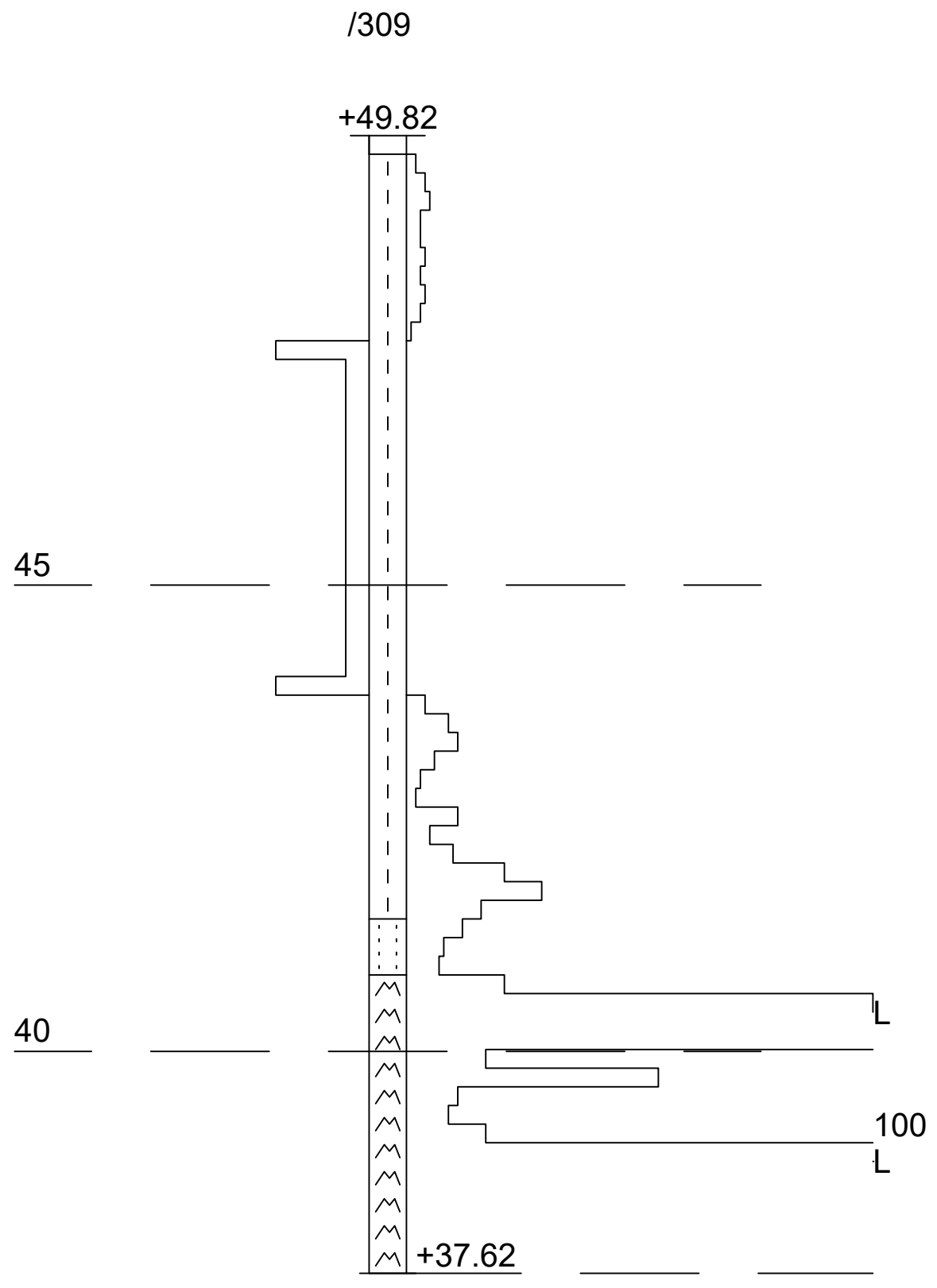

Mittakaava 1:100

Työnumero	Työn nimi		Pisteen nro
0242			/308
Koordinaatisto	X	Y	Z
	6700022.732	25499929.723	61.820
Korkeusjärjestelmä	Pohjaveden pinta	Kairauspvm.	Alkukairaus
N2000		22.11.2012	-
Kairaustapa	Päättymistapa		
PA - Painokairaus	Kivi, lohkare tai kallio		
Kairaaja	Kairauslaite		
KNI			

/308

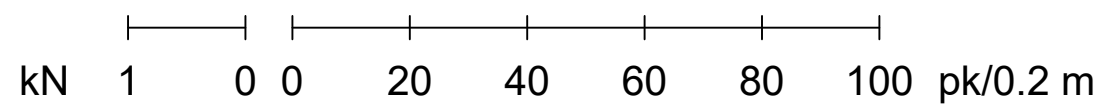
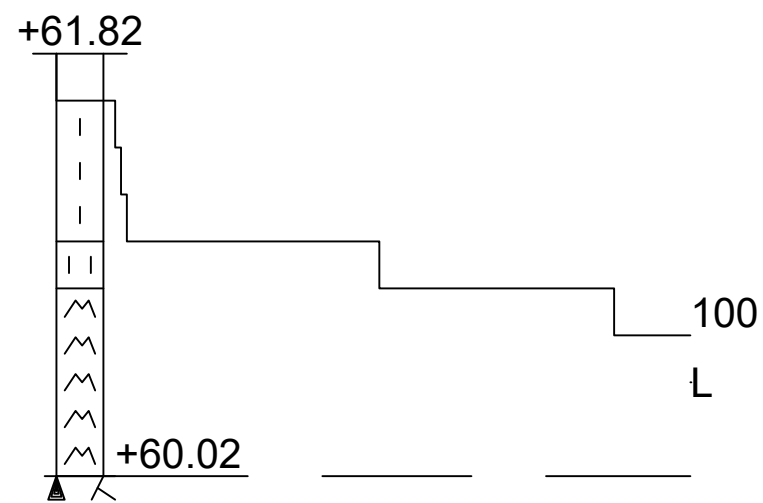

Työnumero	Työn nimi		Pisteen nro
0242			/307
Koordinaatisto	X	Y	Z
	6700011.947	25499849.553	57.820
Korkeusjärjestelmä	Pohjaveden pinta	Kairauspvm.	Alkukairaus
N2000		22.11.2012	-
Kairaustapa	Päättymistapa		
PA - Painokairaus	Kivi, lohkare tai kallio		
Kairaaja	Kairauslaite		
KNI			

/307

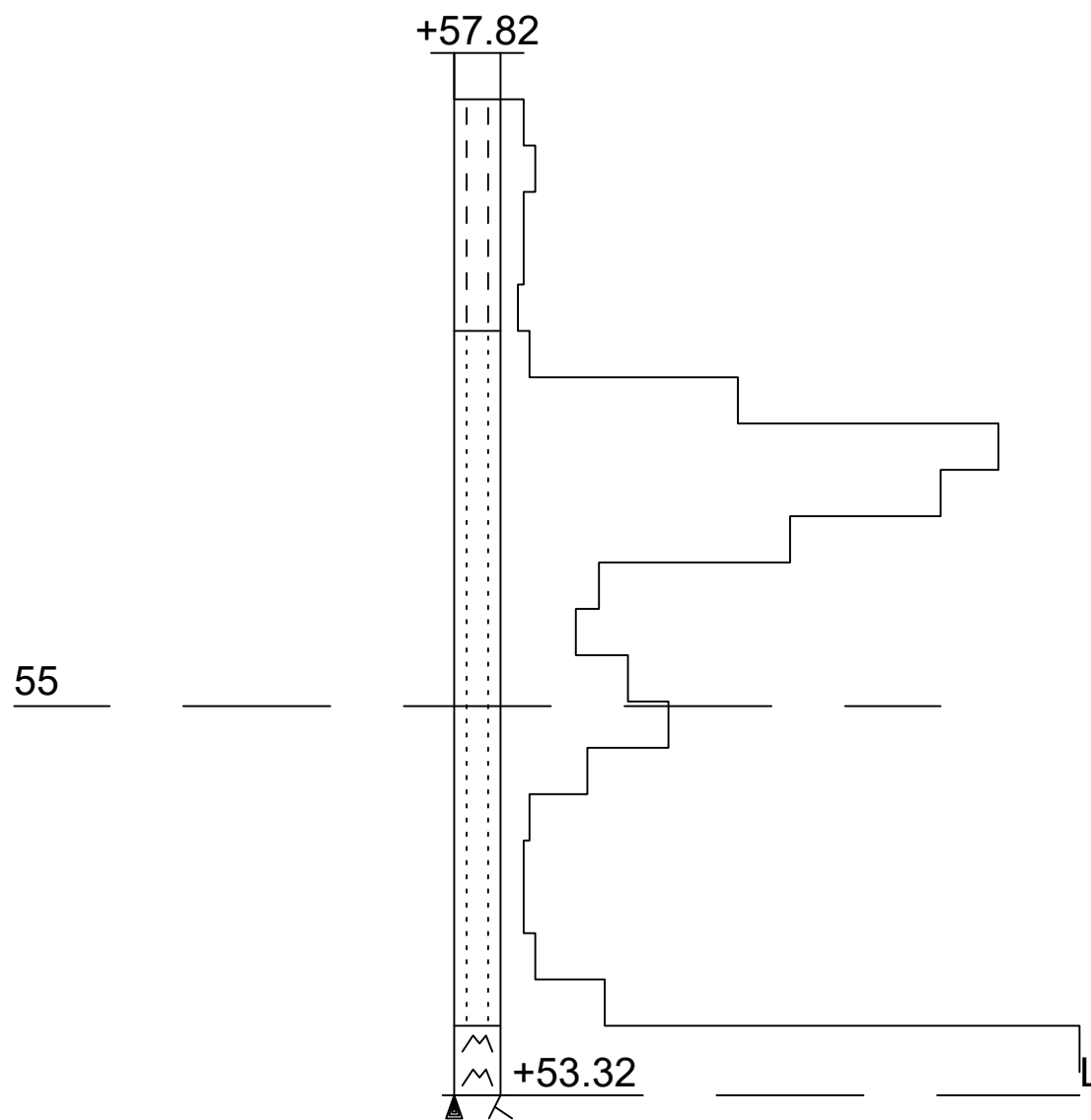

kN 1 0 0 20 40 60 80 100 pk/0.2 m

Työnumero	Työn nimi		Pisteen nro
0242			/306
Koordinaatisto	X	Y	Z
	6700003.783	25499794.426	53.120
Korkeusjärjestelmä	Pohjaveden pinta	Kairauspvm.	Alkukairaus
N2000		22.11.2012	-
Kairaustapa	Päätymistapa		
PA - Painokairaus	Kivi, lohkare tai kallio		
Kairaaja	Kairauslaite		
KNI			

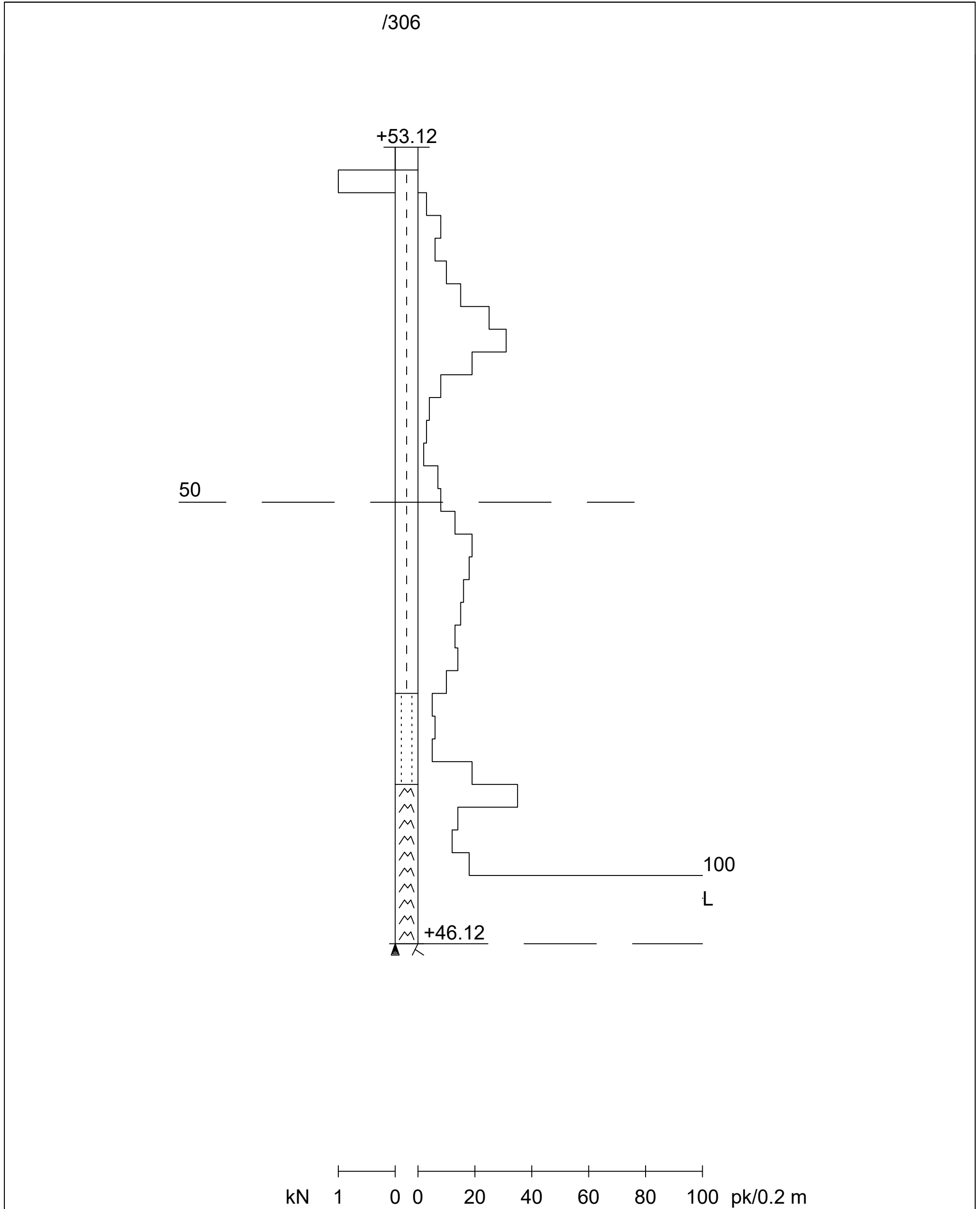

Työnumero	Työn nimi		Pisteen nro
0242			/305
Koordinaatisto	X	Y	Z
	6700126.684	25500065.309	63.320
Korkeusjärjestelmä	Pohjaveden pinta	Kairauspvm.	Alkukairaus
N2000		22.11.2012	-
Kairaustapa	Päättymistapa		
PA - Painokairaus	Kivi, lohkare tai kallio		
Kairaaja	Kairauslaite		
KNI			

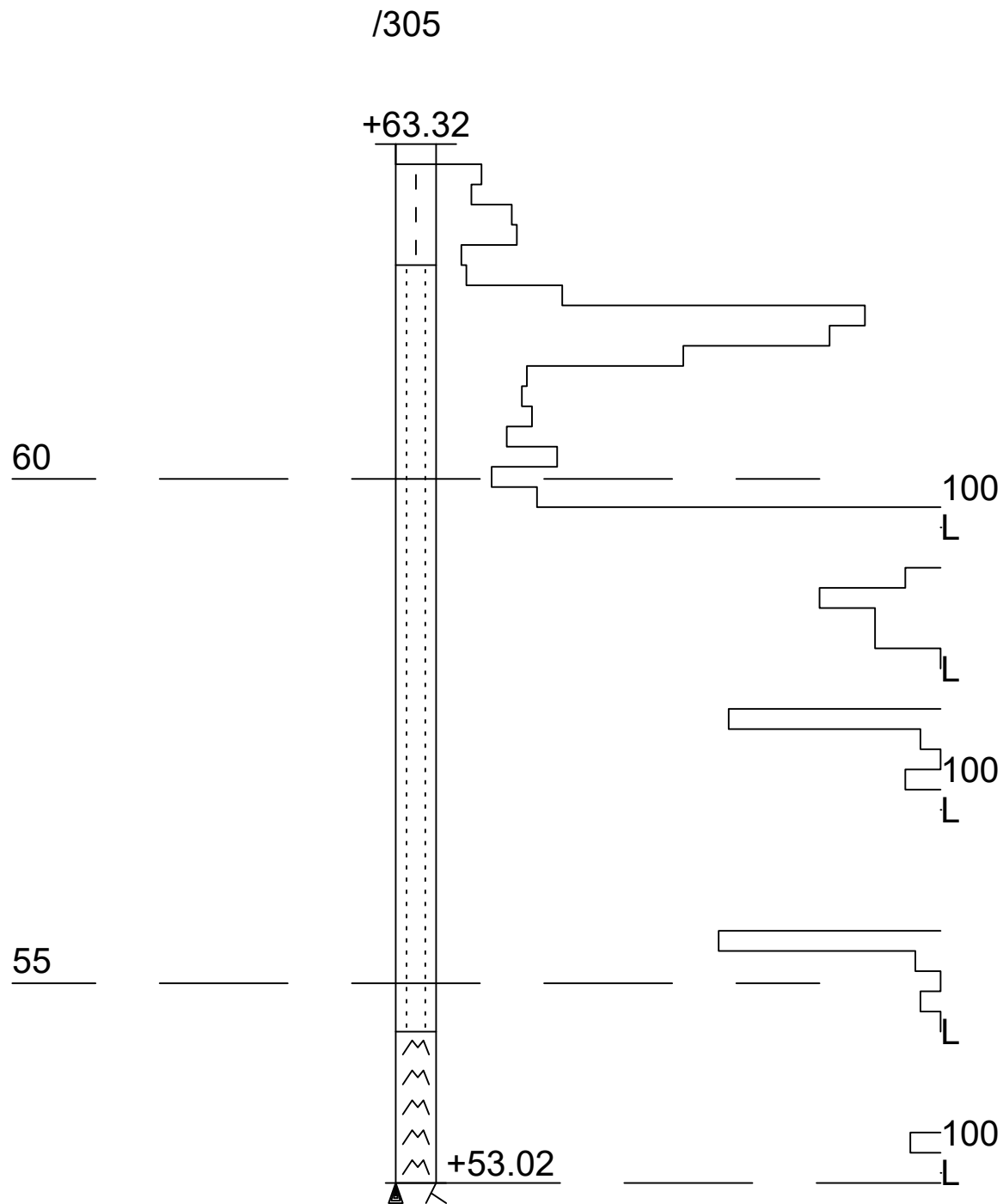

kN 1 0 0 20 40 60 80 100 pk/0.2 m

Työnumero	Työn nimi		Pisteen nro
0242			/303
Koordinaatisto	X	Y	Z
	6700103.250	25499895.941	58.720
Korkeusjärjestelmä	Pohjaveden pinta	Kairauspvm.	Alkukairaus
N2000		22.11.2012	-
Kairaustapa	Päätymistapa		
PA - Painokairaus	Kivi, lohkare tai kallio		
Kairaaja	Kairauslaite		
KNI			

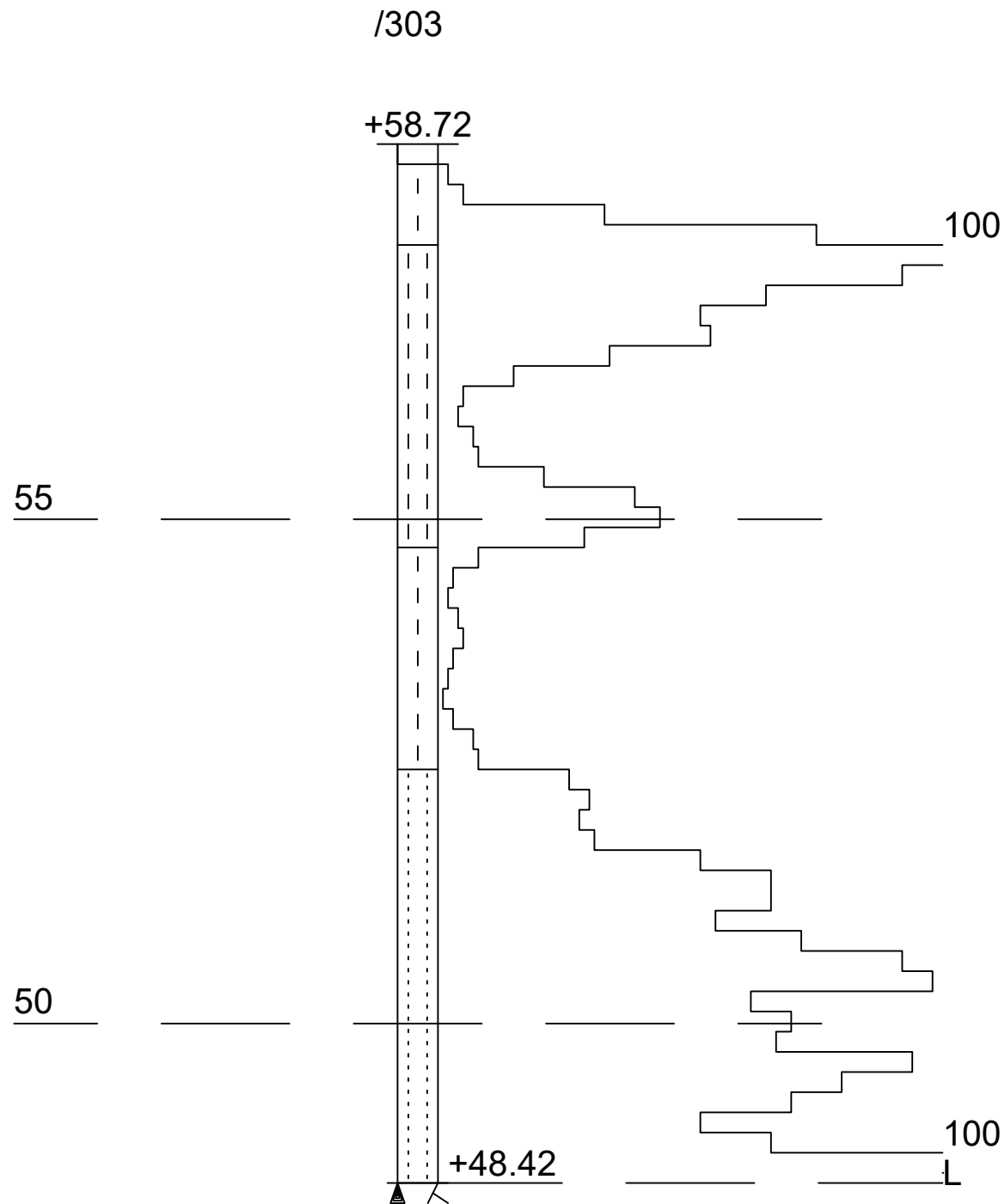

kN 1 0 0 20 40 60 80 100 pk/0.2 m

Työnumero	Työn nimi		Pisteen nro
0242			/302
Koordinaatisto	X	Y	Z
	6700092.101	25499839.768	55.520
Korkeusjärjestelmä	Pohjaveden pinta	Kairauspvm.	Alkukairaus
N2000		22.11.2012	-
Kairaustapa	Päätymistapa		
PA - Painokairaus	Kivi, lohcare tai kallio		
Kairaaja	Kairauslaite		
KNI			

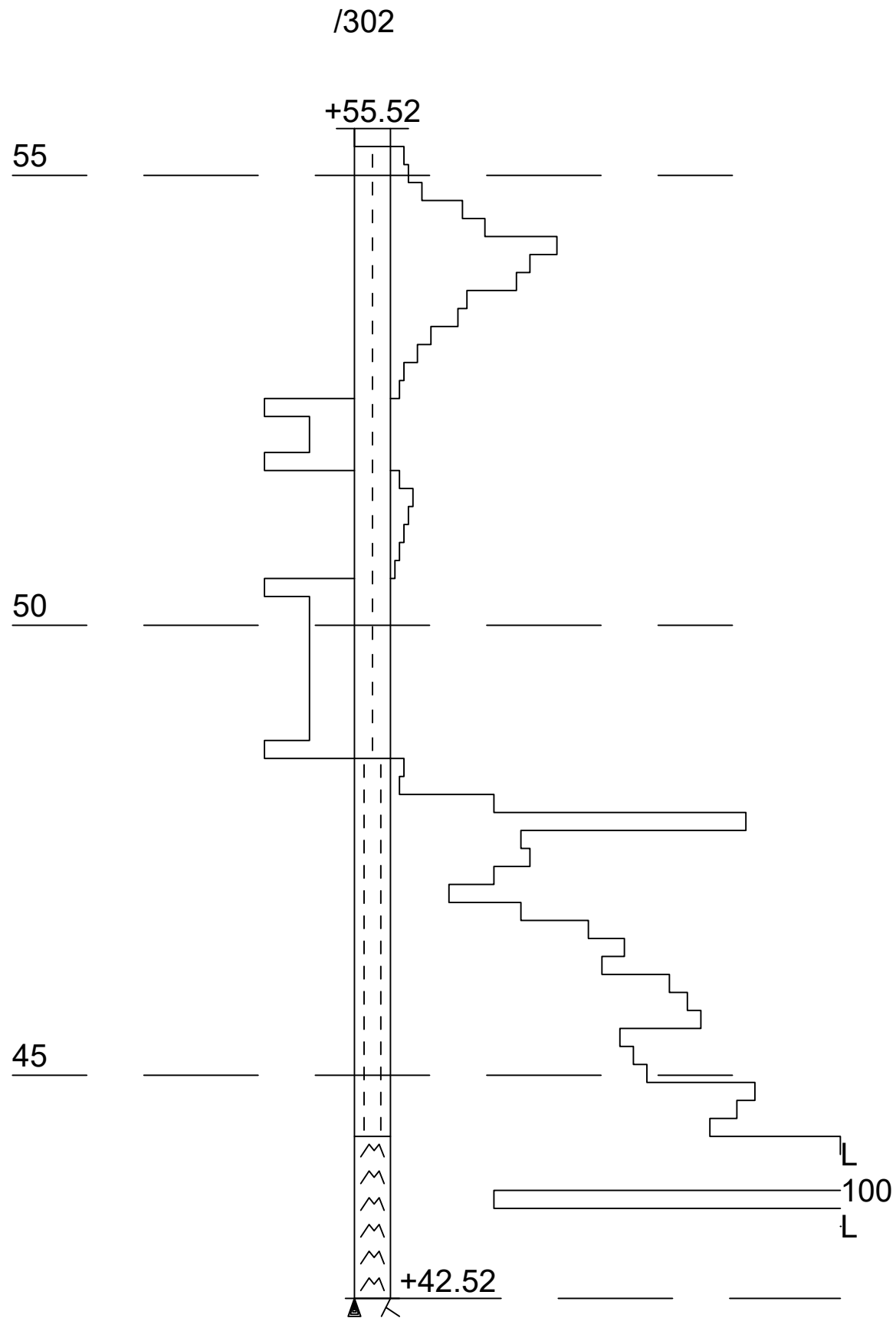

Mittakaava 1:100

Työnumero	Työn nimi		Pisteen nro
0242			/301
Koordinaatisto	X	Y	Z
	6700085.952	25499783.671	51.420
Korkeusjärjestelmä	Pohjaveden pinta	Kairauspvm.	Alkukairaus
N2000		22.11.2012	-
Kairaustapa	Päätymistapa		
PA - Painokairaus	Kivi, lohkare tai kallio		
Kairaaja	Kairauslaite		
KNI			

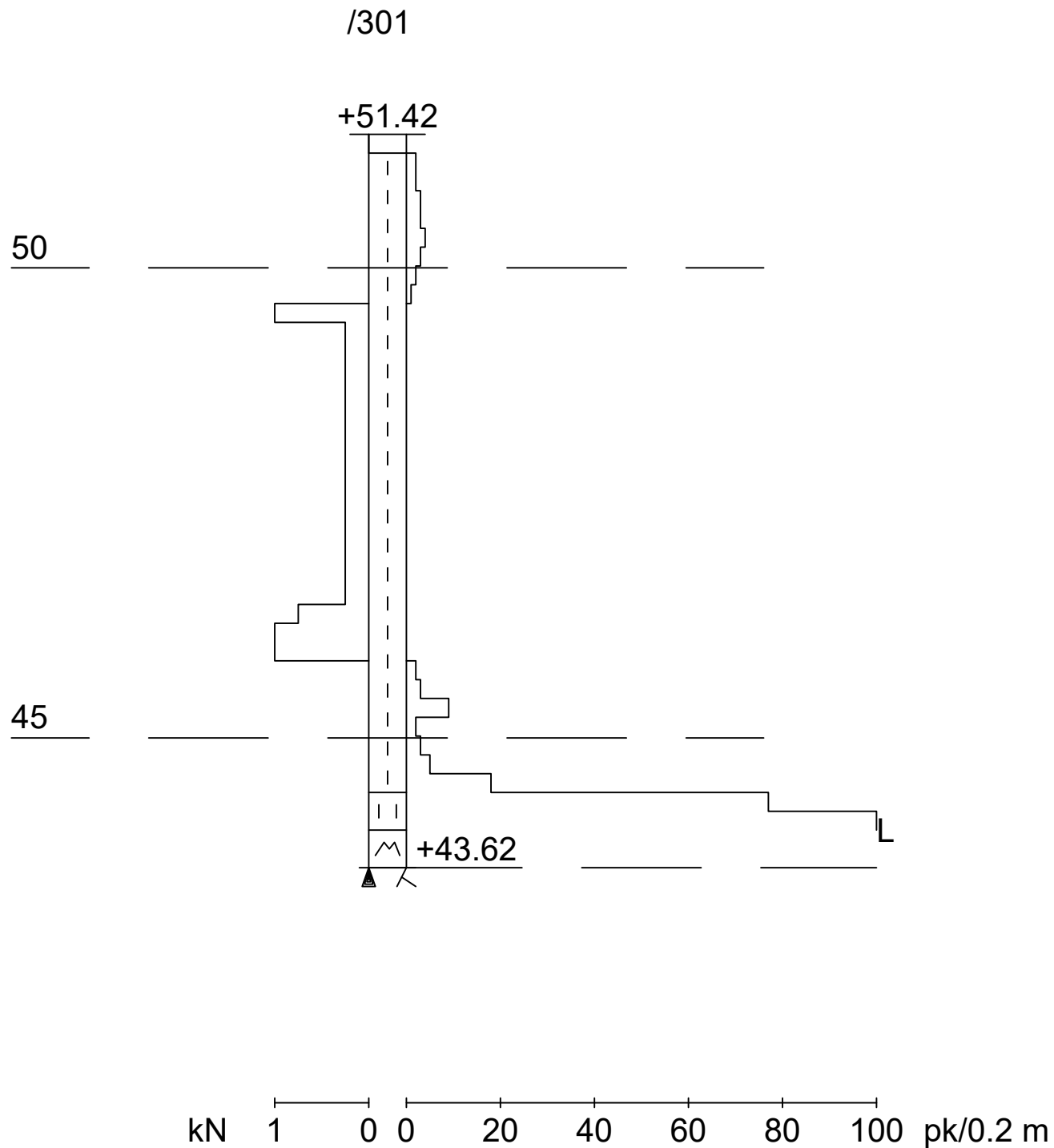

Työnumero	Työn nimi		Pisteen nro
1112	HARISKIVI		0/P012
Koordinaatisto	X	Y	Z
	6700153.000	25499957.000	59.800
Korkeusjärjestelmä	Pohjaveden pinta	Kairauspvm.	Alkukairaus
		11.12.2020	-
Kairaustapa	Päätymistapa		
PA - Painokairaus	Kivi, lohkare tai kallio		
Kairaaja	Kairauslaite		
TMT			

0/P012

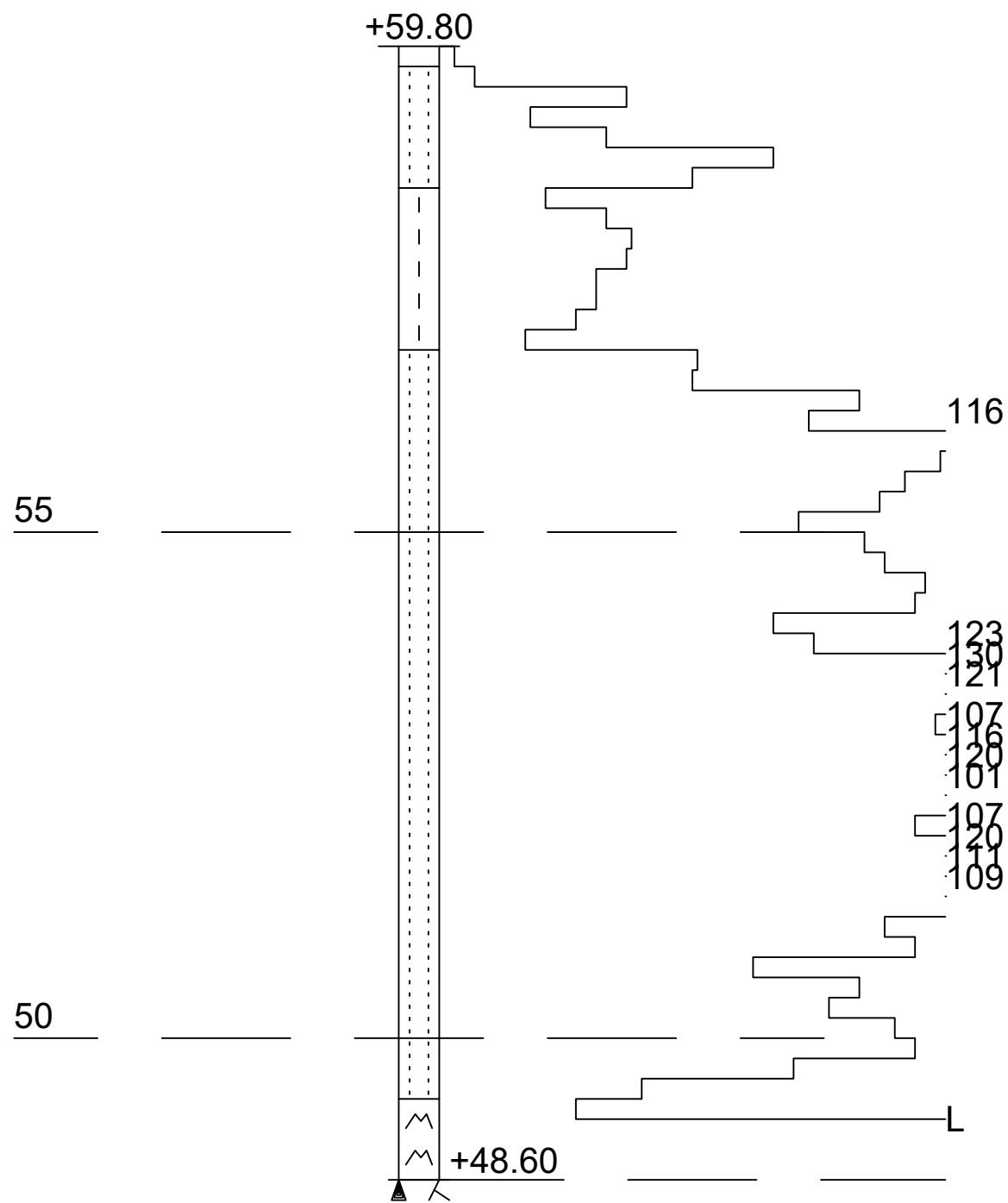

kN 1 0 0 20 40 60 80 100 pk/0.2 m

Työnumero	Työn nimi		Pisteen nro
1112	HARISKIVI		0/P011
Koordinaatisto	X	Y	Z
	6700117.000	25499819.000	54.700
Korkeusjärjestelmä	Pohjaveden pinta	Kairauspvm.	Alkukairaus
		11.12.2020	-
Kairaustapa	Päättymistapa		
PA - Painokairaus	Kivi, lohkare tai kallio		
Kairaaja	Kairauslaite		
TMT			

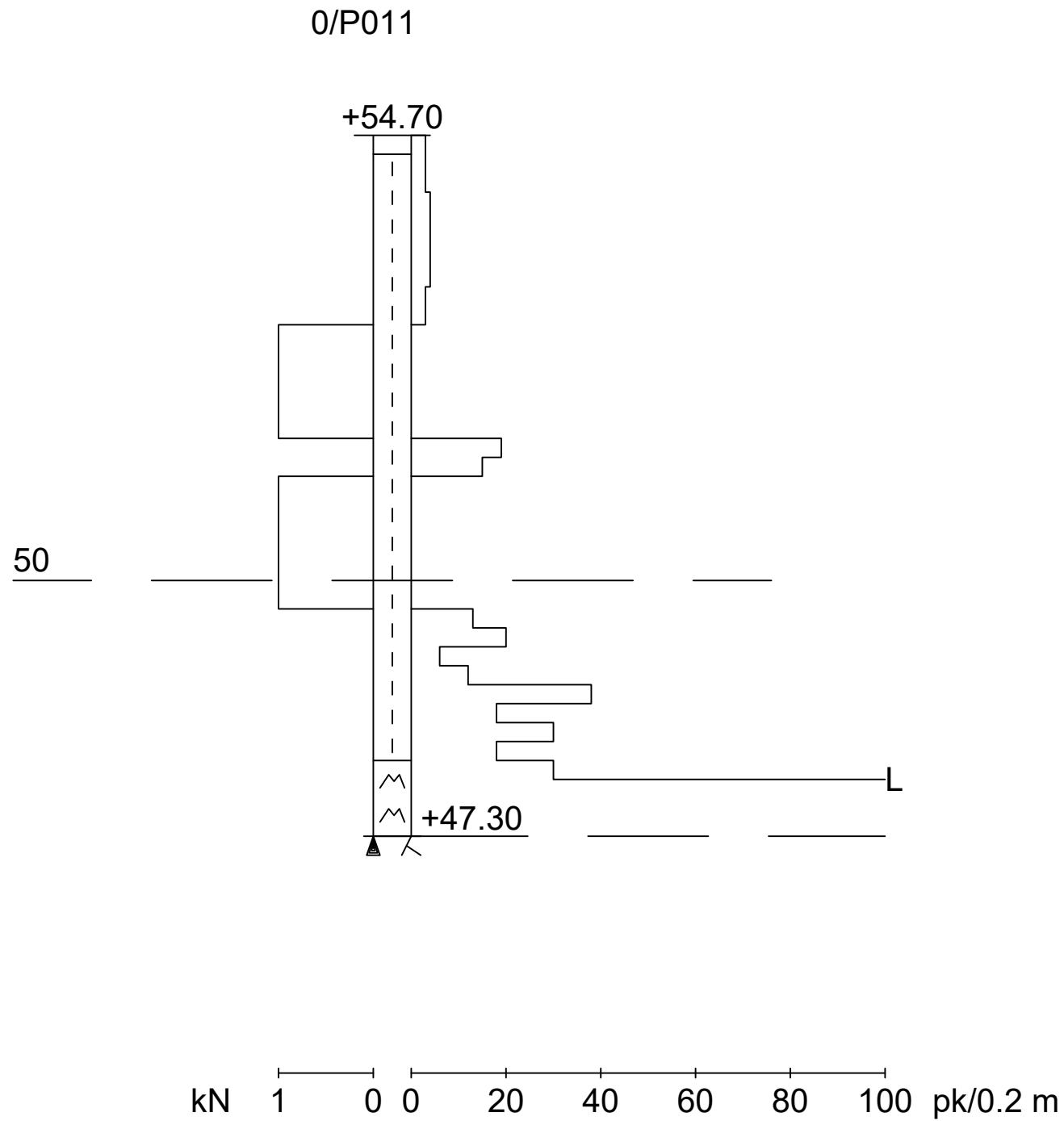

Työnumero	Työn nimi		Pisteen nro
1112	HARISKIVI		0/P010
Koordinaatisto	X	Y	Z
	6700073.000	25499785.000	51.500
Korkeusjärjestelmä	Pohjaveden pinta	Kairauspvm.	Alkukairaus
		11.12.2020	-
Kairaustapa	Päätymistapa		
PA - Painokairaus	Kivi, lohkare tai kallio		
Kairaaja	Kairauslaite		
TMT			

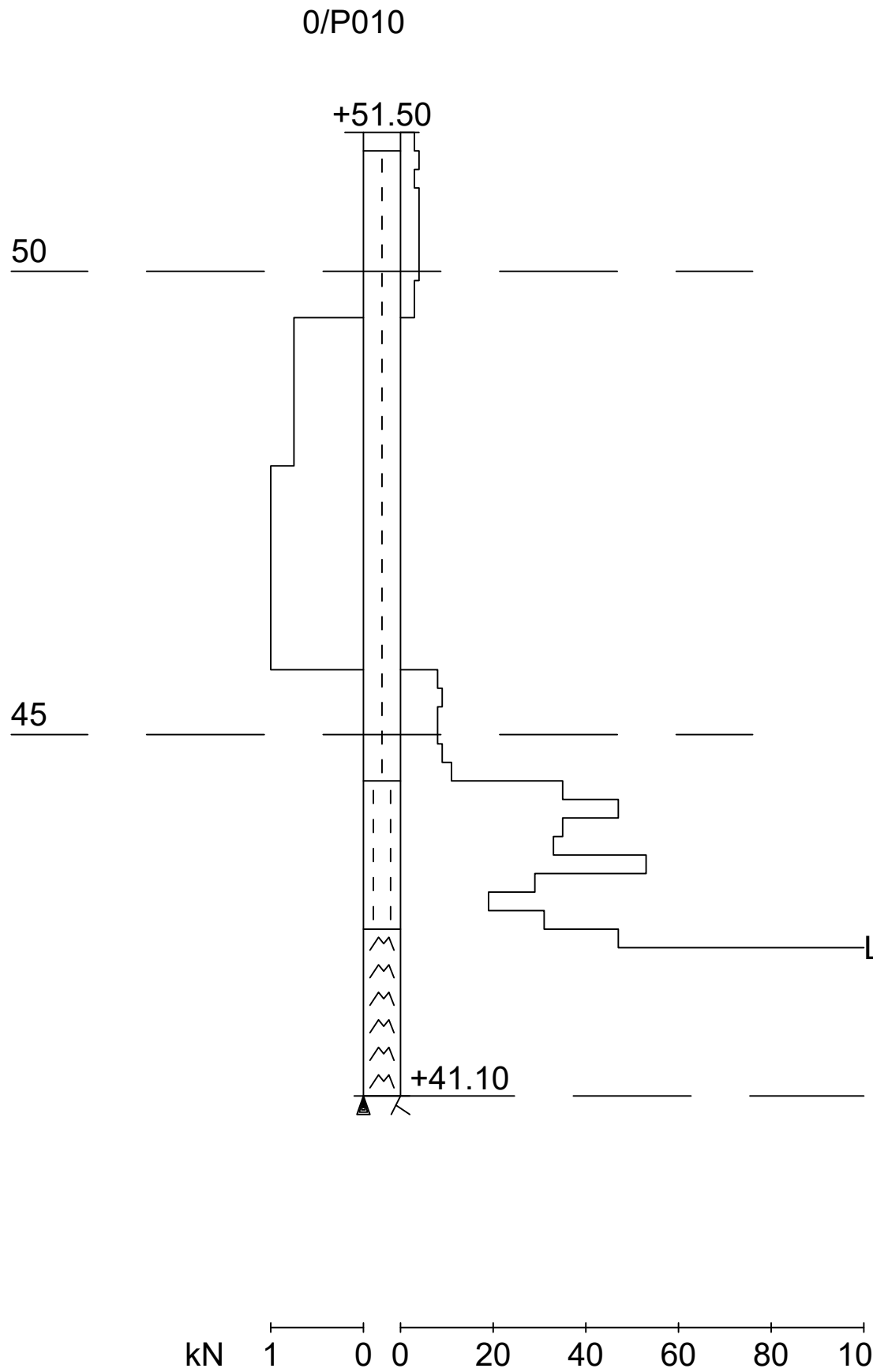

Työnumero	Työn nimi		Pisteen nro
1112	HARISKIVI		0/P009
Koordinaatisto	X	Y	Z
	6700065.000	25499912.000	60.300
Korkeusjärjestelmä	Pohjaveden pinta	Kairauspvm.	Alkukairaus
		11.12.2020	-
Kairaustapa	Päättymistapa		
PA - Painokairaus	Kivi, lohkare tai kallio		
Kairaaja	Kairauslaite		
TMT			

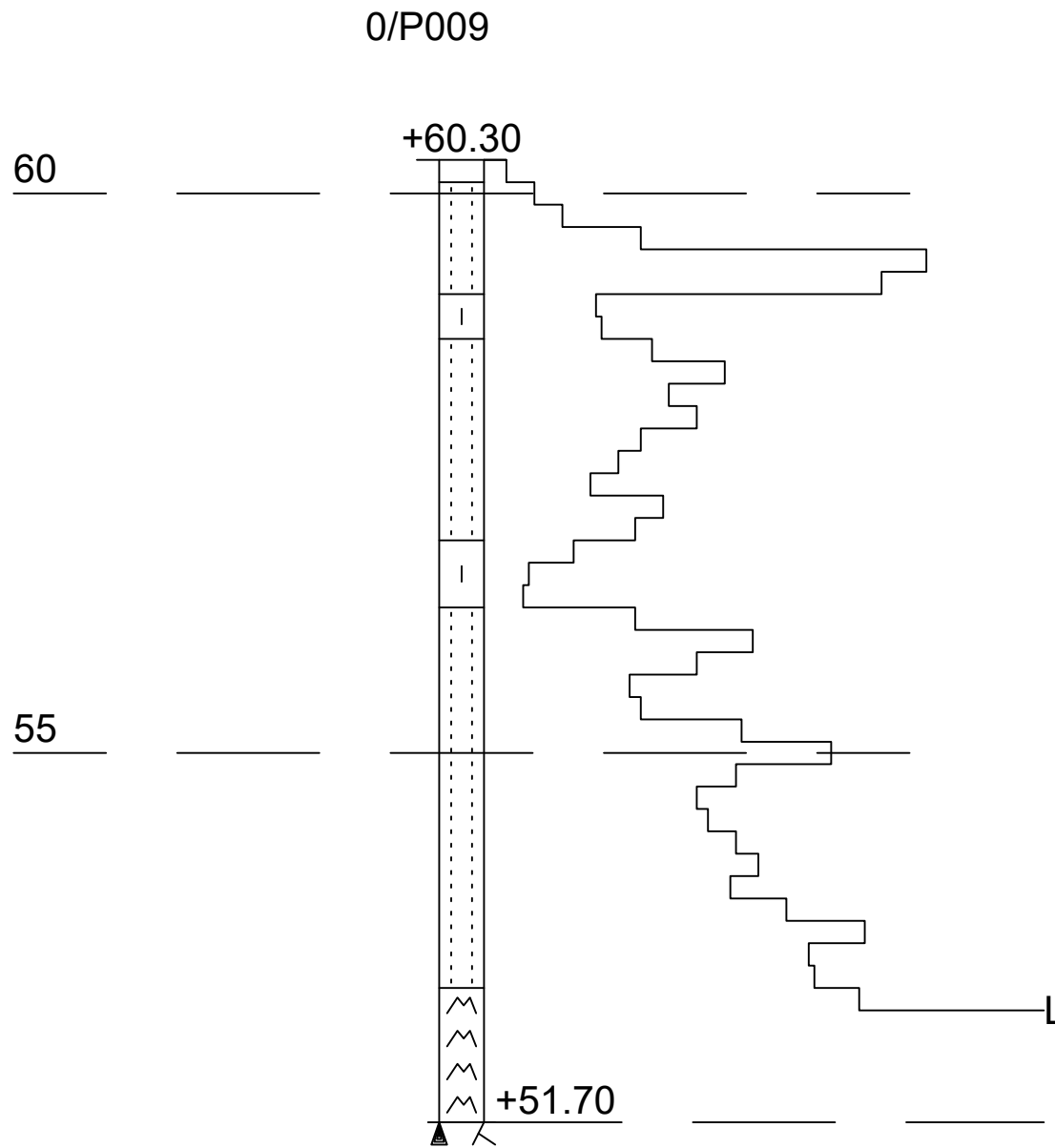

Työnumero	Työn nimi		Pisteen nro
1112	HARISKIVI		0/P008
Koordinaatisto	X	Y	Z
	6700005.000	25499828.000	55.900
Korkeusjärjestelmä	Pohjaveden pinta	Kairauspvm.	Alkukairaus
		11.12.2020	-
Kairaustapa	Päättymistapa		
PA - Painokairaus	Kivi, lohkare tai kallio		
Kairaaja	Kairauslaite		
TMT			

0/P008

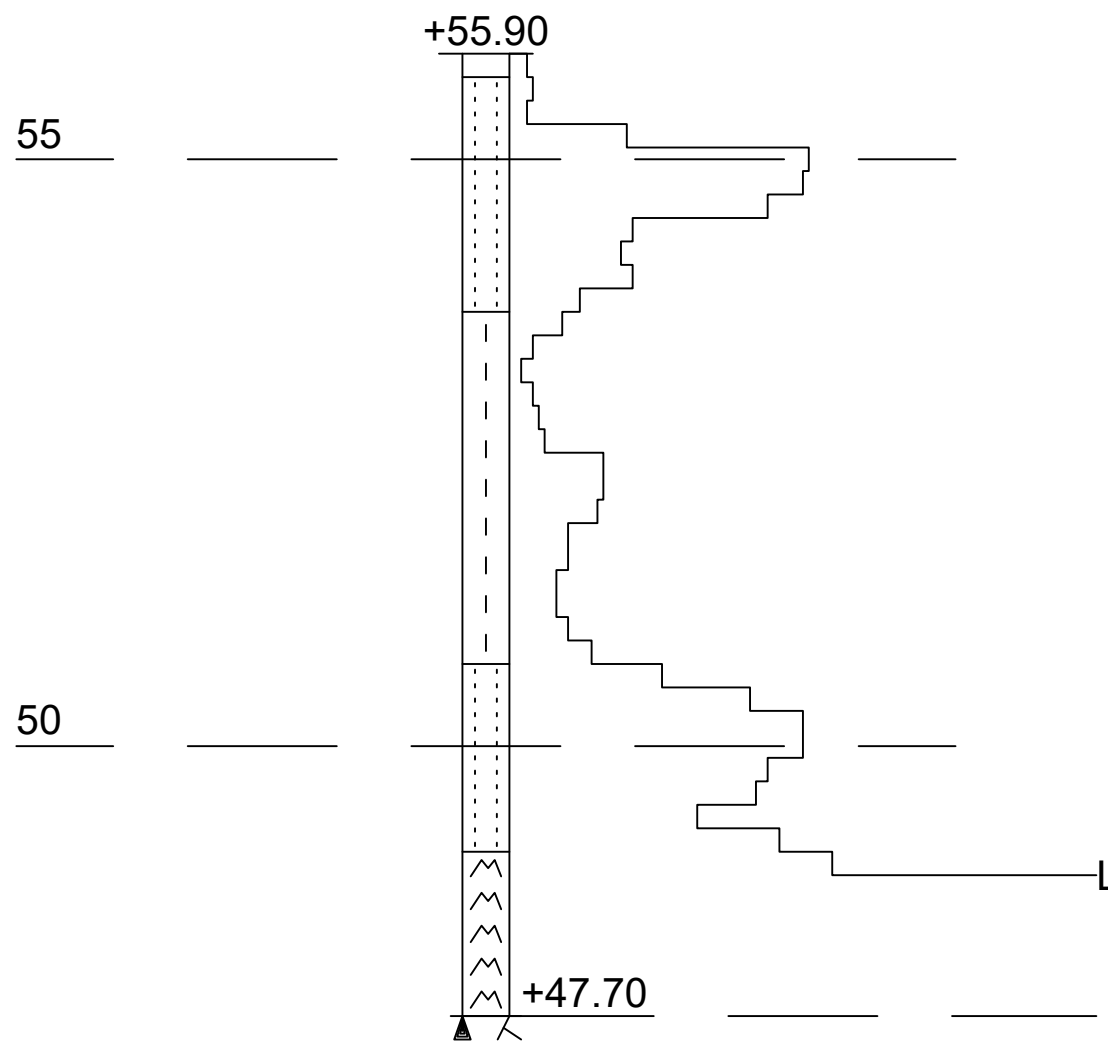

kN 1 0 0 20 40 60 80 100 pk/0.2 m

Työnumero	Työn nimi		Pisteen nro
1112	HARISKIVI		0/P006
Koordinaatisto	X	Y	Z
	6699919.000	25499687.000	52.600
Korkeusjärjestelmä	Pohjaveden pinta	Kairauspvm.	Alkukairaus
		11.12.2020	-
Kairaustapa	Päätymistapa		
PA - Painokairaus	Kivi, lohkare tai kallio		
Kairaaja	Kairauslaite		
TMT			

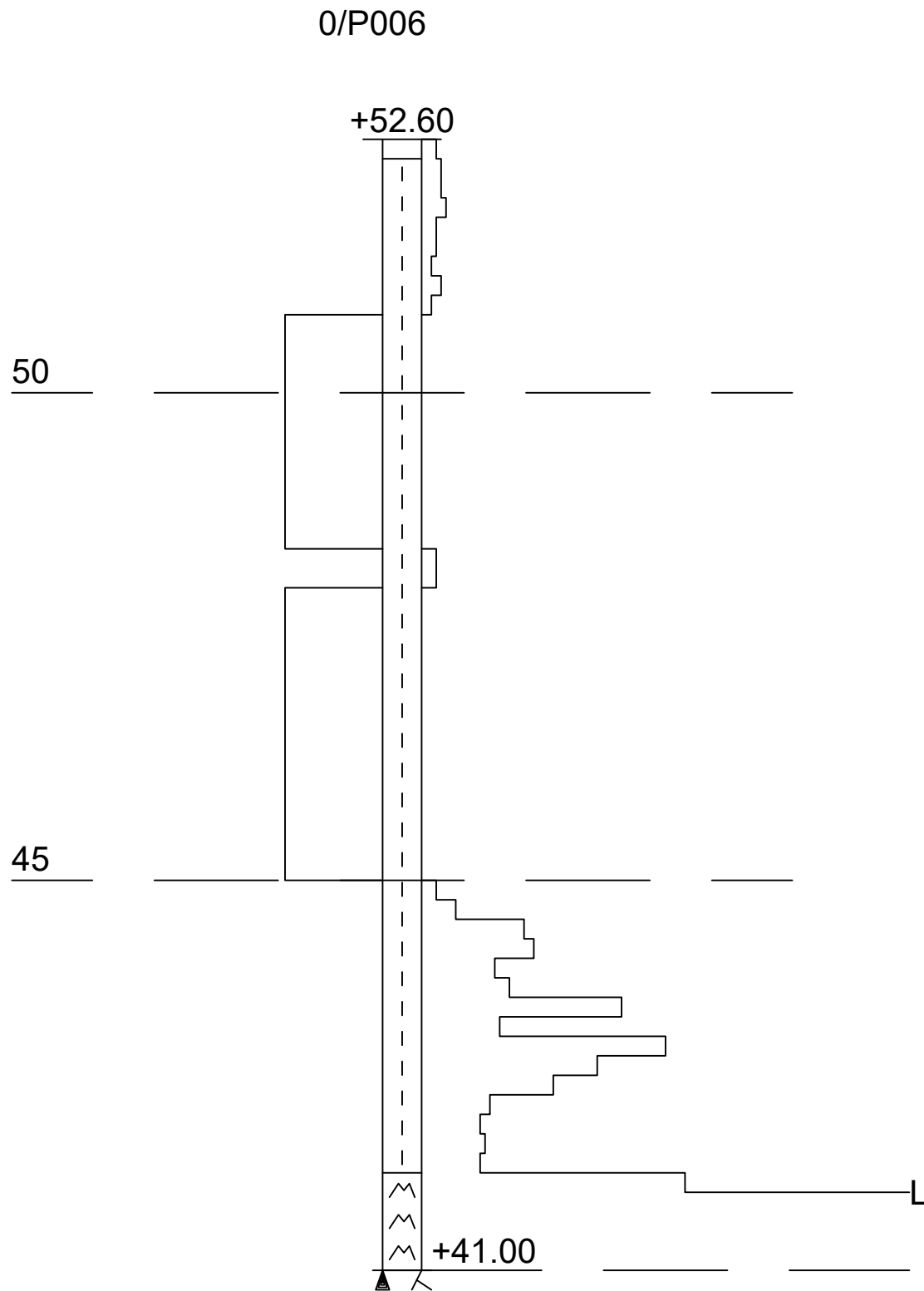

kN 1 0 0 20 40 60 80 100 pk/0.2 m

Työnumero	Työn nimi		Pisteen nro
1112	HARISKIVI		0/P003
Koordinaatisto	X	Y	Z
	6699904.000	25499842.000	60.400
Korkeusjärjestelmä	Pohjaveden pinta	Kairauspvm.	Alkukairaus
		11.12.2020	-
Kairaustapa	Päätymistapa		
PA - Painokairaus	Kivi, lohkare tai kallio		
Kairaaja	Kairauslaite		
TMT			

0/P003

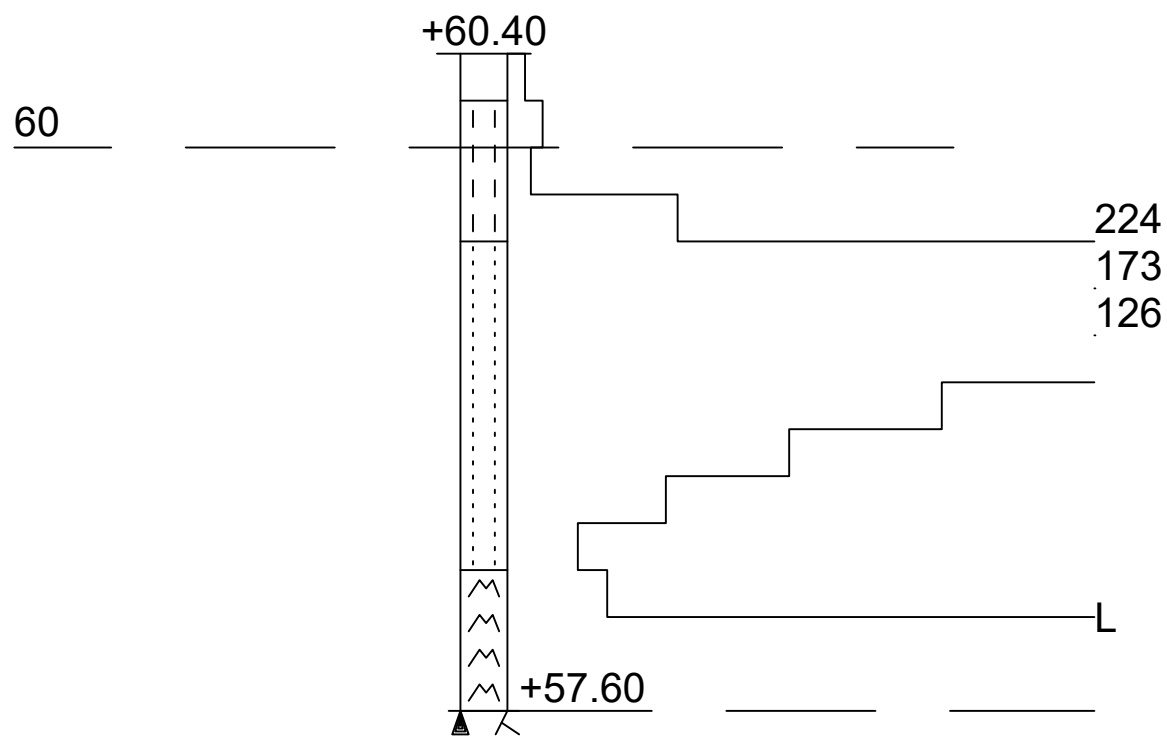

Työnumero	Työn nimi		Pisteen nro
1112	HARISKIVI		0/P002
Koordinaatisto	X	Y	Z
	6699889.000	25499798.000	58.200
Korkeusjärjestelmä	Pohjaveden pinta	Kairauspvm.	Alkukairaus
		11.12.2020	-
Kairaustapa	Päättymistapa		
PA - Painokairaus	Kivi, lohkare tai kallio		
Kairaaja	Kairauslaite		
TMT			

0/P002

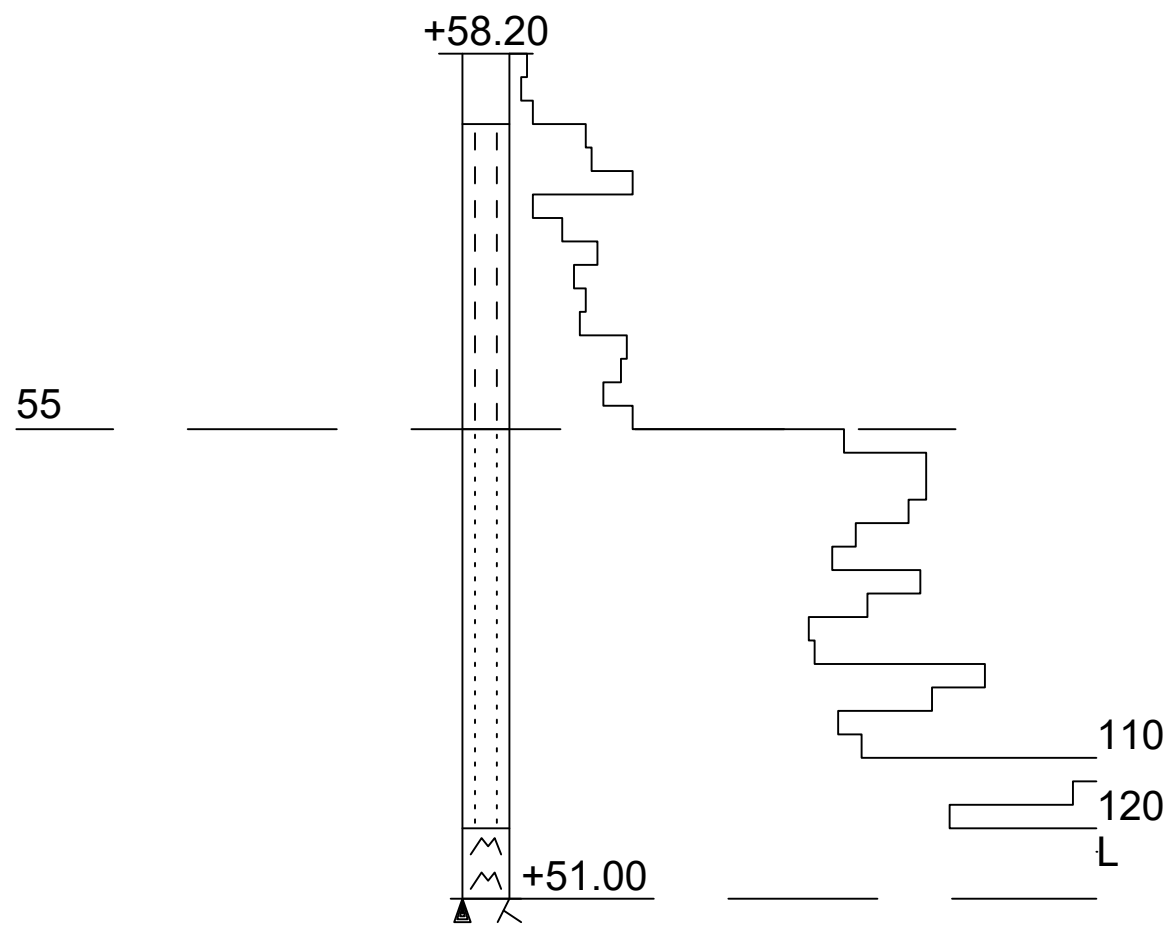

kN 1 0 0 20 40 60 80 100 pk/0.2 m

Työnumero	Työn nimi		Pisteen nro
1112	HARISKIVI		0/P001
Koordinaatisto	X	Y	Z
	6699855.000	25499736.000	57.500
Korkeusjärjestelmä	Pohjaveden pinta	Kairauspvm.	Alkukairaus
		11.12.2020	-
Kairaustapa	Päätymistapa		
PA - Painokairaus	Kivi, lohkare tai kallio		
Kairaaja	Kairauslaite		
TMT			

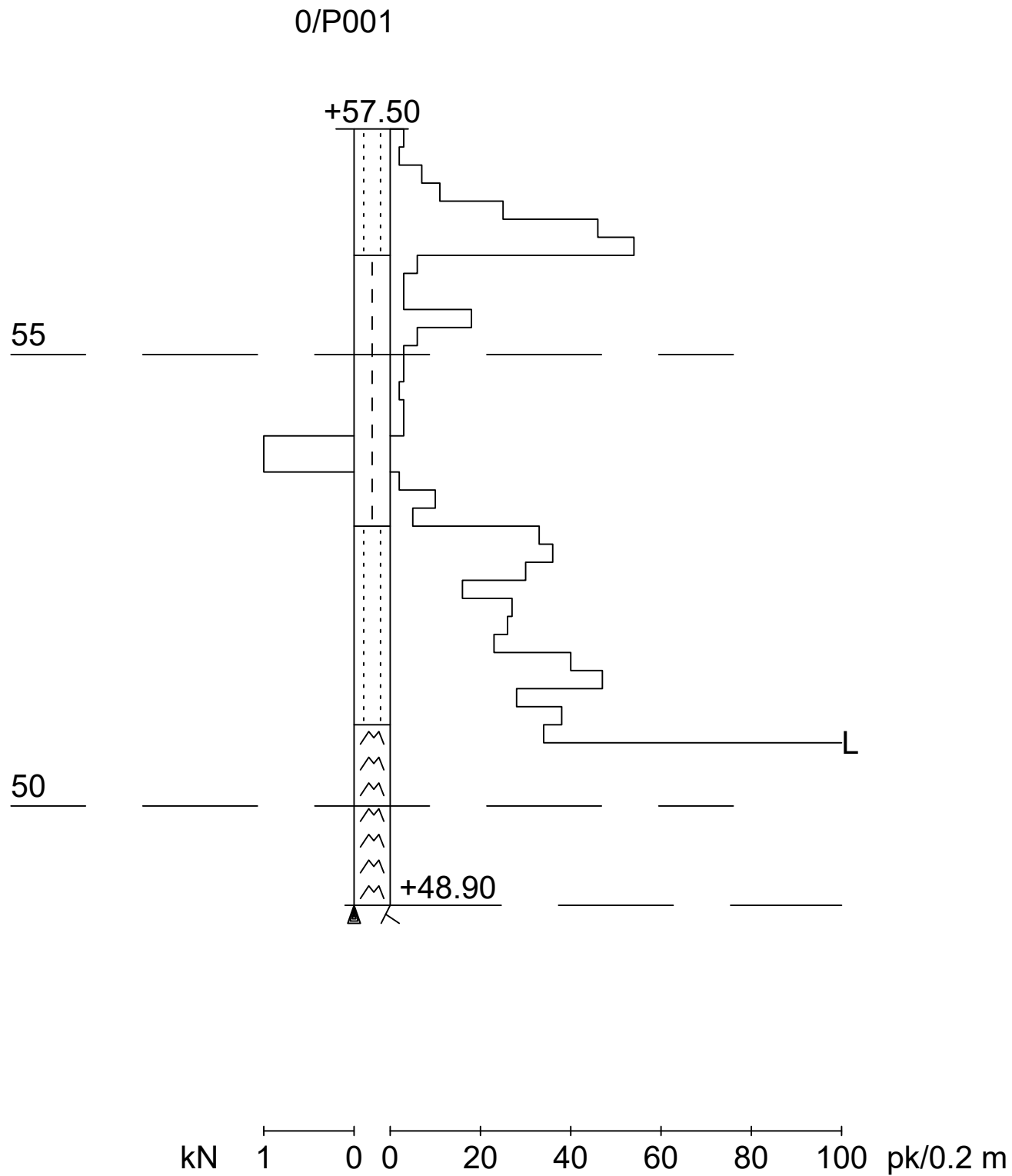

Työnumero	Työn nimi		Pisteen nro
0203	HARISKIVI		46/0
Koordinaatisto	X	Y	Z
ETRS-GK25	6699966.970	25499753.670	53.000
Korkeusjärjestelmä	Pohjaveden pinta	Kairauspvm.	Alkukairaus
N2000		27.8.2020	-
Kairaustapa	Päätymistapa		
PA - Painokairaus	Kivi, lohkare tai kallio		
Kairaaja	Kairauslaite		
KN			

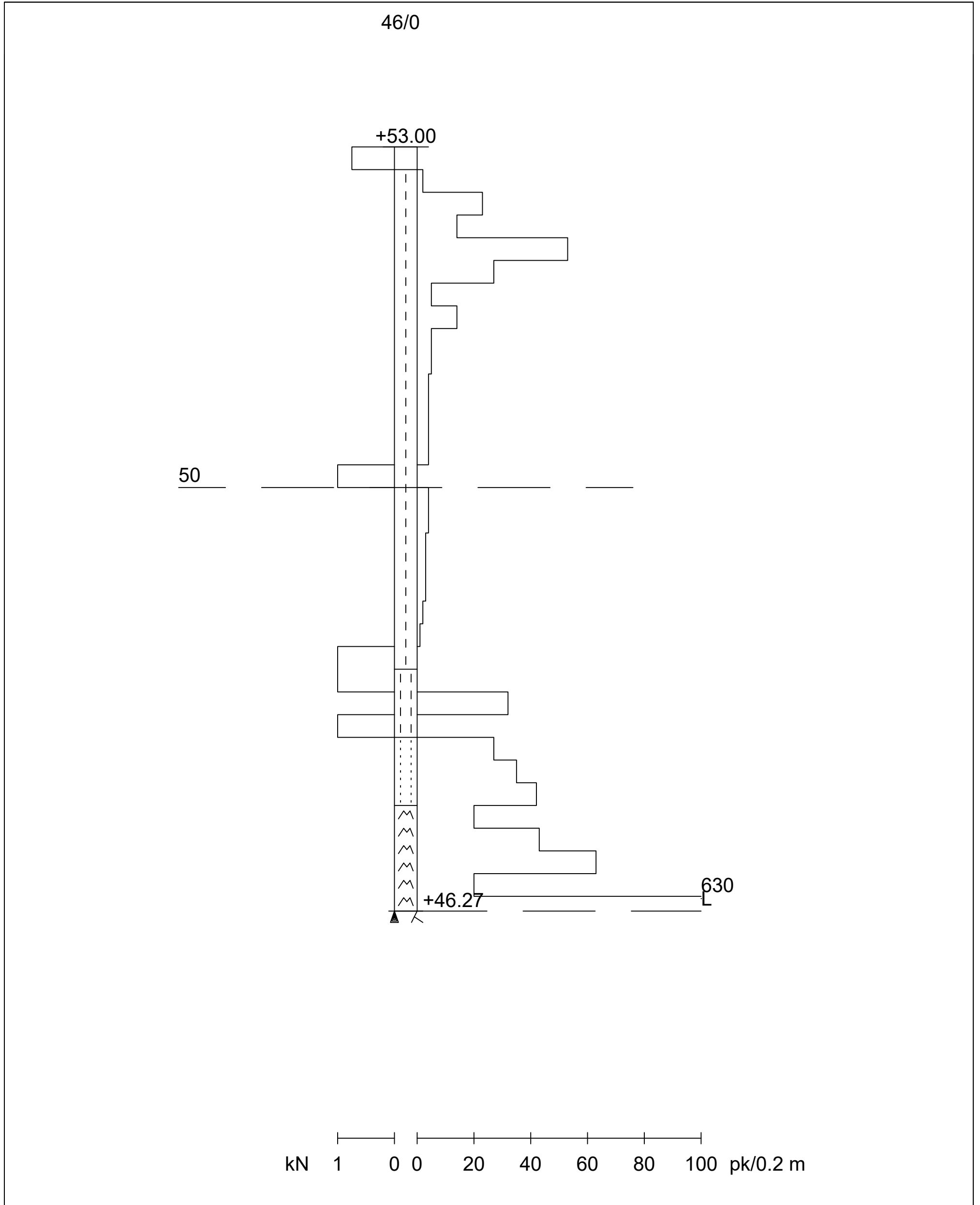

Työnumero	Työn nimi		Pisteen nro
0203	HARISKIVI		44/0
Koordinaatisto	X	Y	Z
ETRS-GK25	6699920.000	25499789.370	57.800
Korkeusjärjestelmä	Pohjaveden pinta	Kairauspvm.	Alkukairaus
N2000		25.8.2020	-
Kairaustapa	Päätymistapa		
PA - Painokairaus	Tanko juuttui kiviin		
Kairaaja	Kairauslaite		
KN			

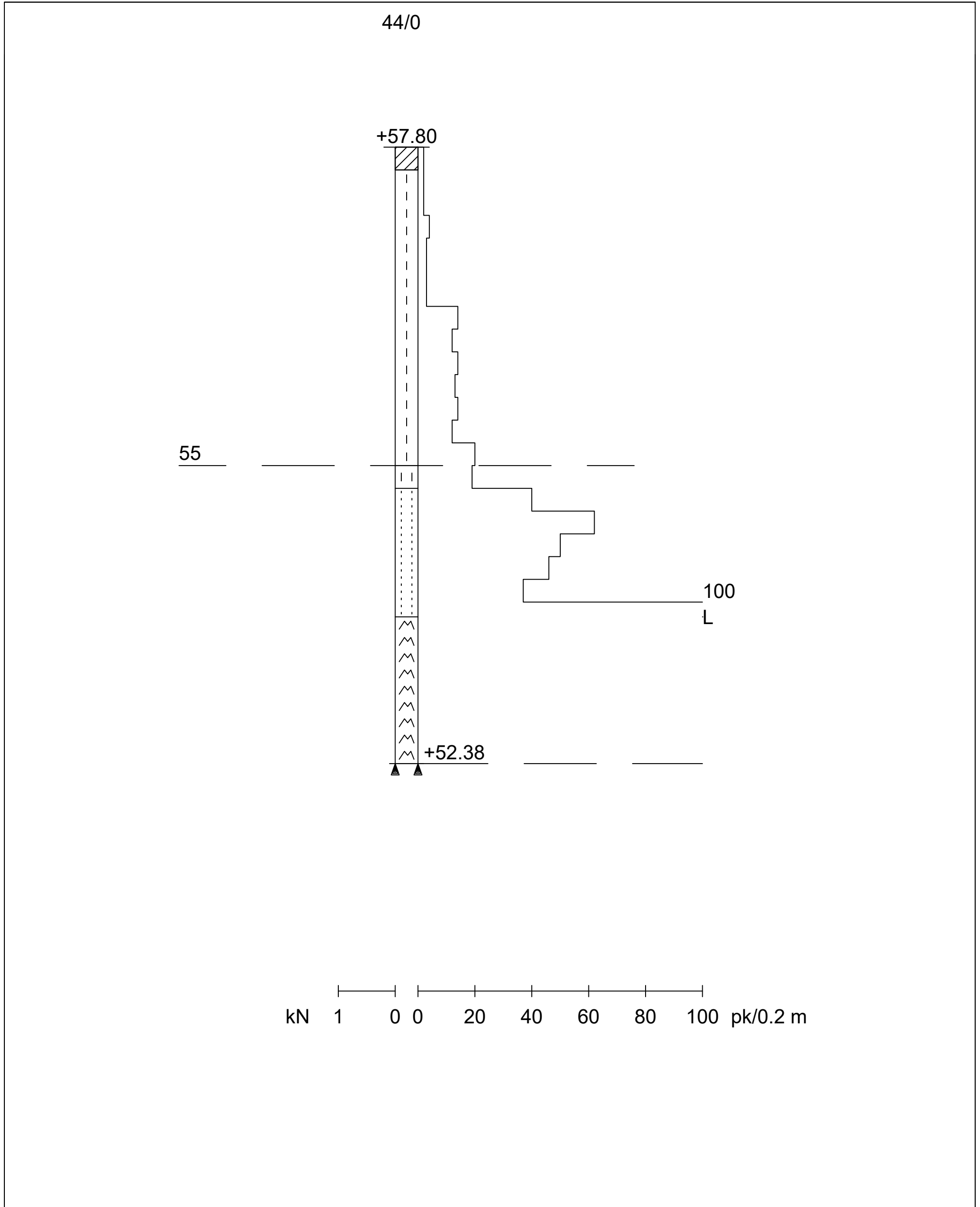

Työnumero	Työn nimi		Pisteen nro
0203	HARISKIVI		31/0
Koordinaatisto	X	Y	Z
ETRS-GK25	6699996.840	25499907.790	62.500
Korkeusjärjestelmä	Pohjaveden pinta	Kairauspvm.	Alkukairaus
N2000		24.8.2020	-
Kairaustapa	Päätymistapa		
PA - Painokairaus	Kivi, lohkare tai kallio		
Kairaaja	Kairauslaite		
KN			

31/0

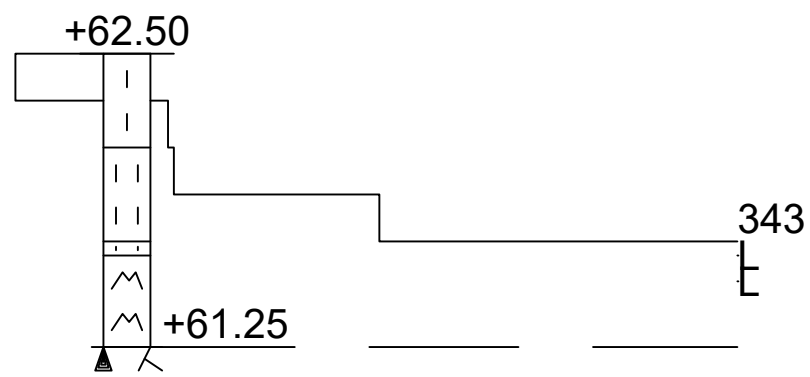

kN 1 0 0 20 40 60 80 100 pk/0.2 m

Työnumero	Työn nimi		Pisteen nro
0203	HARISKIVI		30/0
Koordinaatisto	X	Y	Z
ETRS-GK25	6700035.350	25499899.640	61.900
Korkeusjärjestelmä	Pohjaveden pinta	Kairauspvm.	Alkukairaus
N2000		24.8.2020	-
Kairaustapa	Päättymistapa		
PA - Painokairaus	Kivi, lohkare tai kallio		
Kairaaja	Kairauslaite		
KN			

30/0

+61.90 61.87 153

1 0 0 20 40 60 80 100 pk/0.2 m
kN

Työnumero	Työn nimi		Pisteen nro
0203	HARISKIVI		29/0
Koordinaatisto	X	Y	Z
ETRS-GK25	6700037.560	25499785.690	51.400
Korkeusjärjestelmä	Pohjaveden pinta	Kairauspvm.	Alkukairaus
N2000		20.8.2020	-
Kairaustapa	Päätymistapa		
PA - Painokairaus	Tanko juuttui kiviin		
Kairaaja	Kairauslaite		
KN			

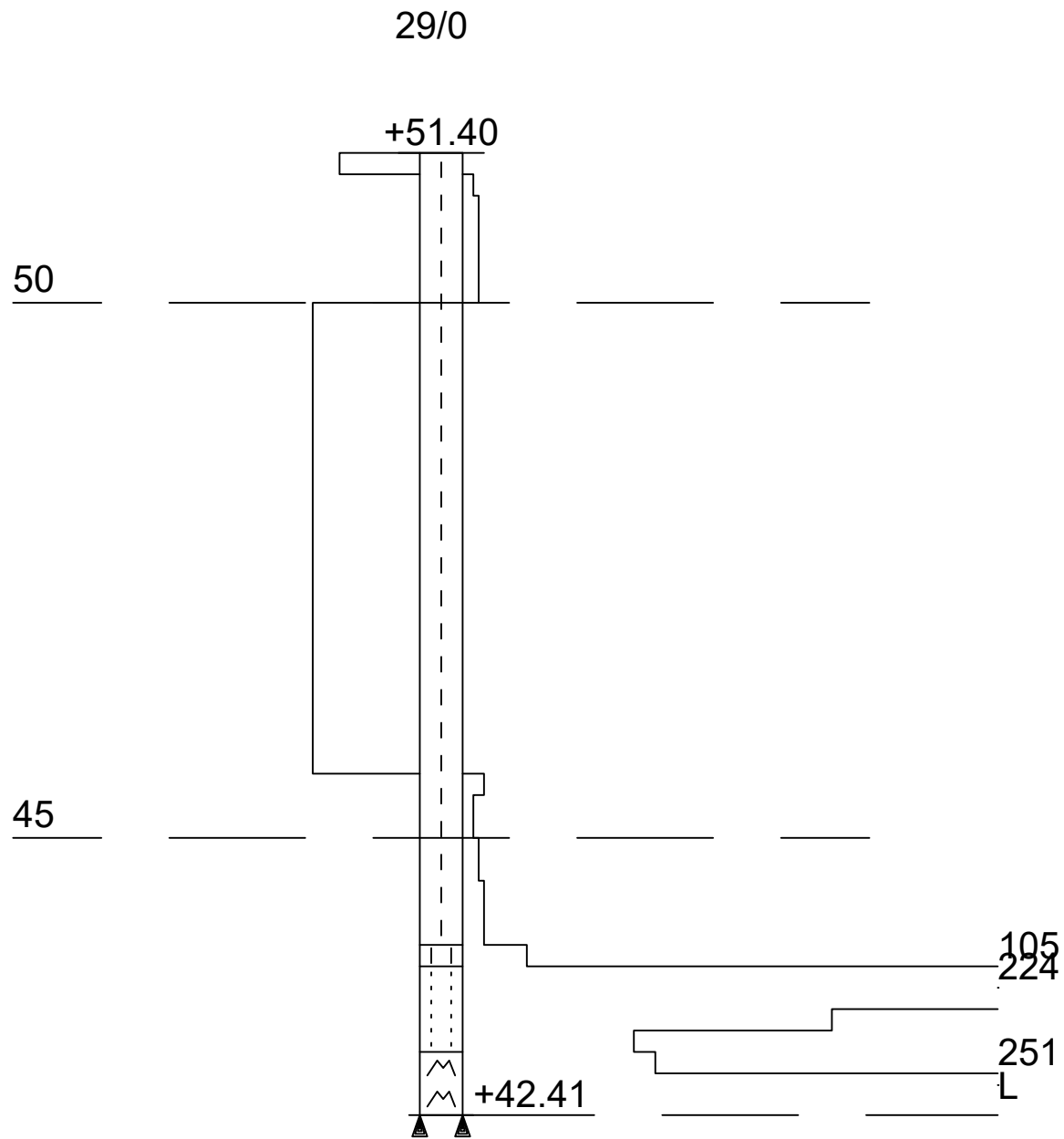

kN 1 0 0 20 40 60 80 100 pk/0.2 m

Työnumero	Työn nimi		Pisteen nro
0203	HARISKIVI		28/0
Koordinaatisto	X	Y	Z
ETRS-GK25	6700014.080	25499817.610	54.900
Korkeusjärjestelmä	Pohjaveden pinta	Kairauspvm.	Alkukairaus
N2000		20.8.2020	-
Kairaustapa	Päätymistapa		
PA - Painokairaus	Kivi, lohkare tai kallio		
Kairaaja	Kairauslaite		
KN			

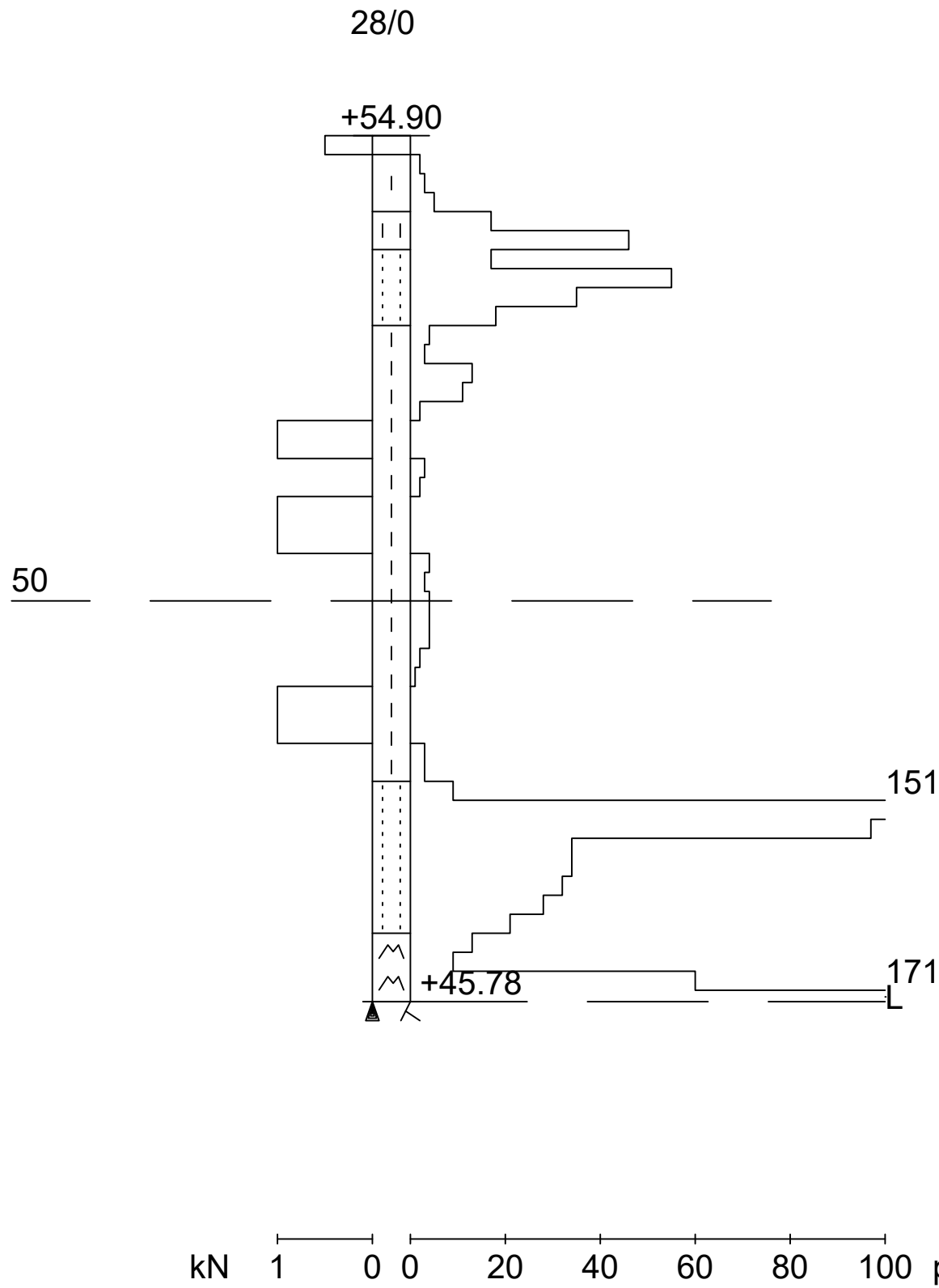

Työnumero	Työn nimi		Pisteen nro
0203	HARISKIVI		27/0
Koordinaatisto	X	Y	Z
ETRS-GK25	6700021.120	25499843.820	56.300
Korkeusjärjestelmä	Pohjaveden pinta	Kairauspvm.	Alkukairaus
N2000		21.8.2020	-
Kairaustapa	Päättymistapa		
PA - Painokairaus	Kivi, lohkare tai kallio		
Kairaaja	Kairauslaite		
KN			

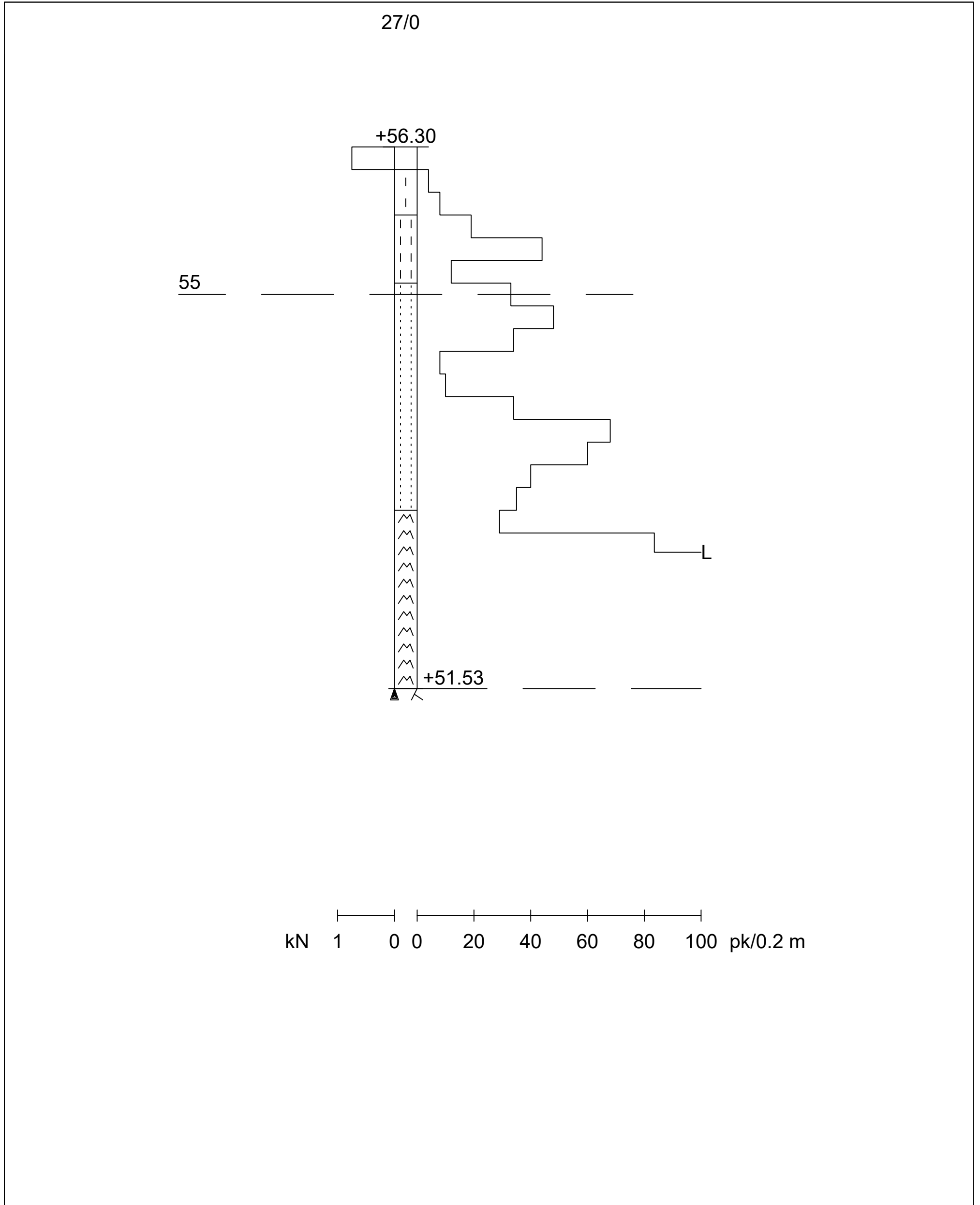

Työnumero	Työn nimi		Pisteen nro
0203	HARISKIVI		26/0
Koordinaatisto	X	Y	Z
ETRS-GK25	6700057.250	25499870.670	58.200
Korkeusjärjestelmä	Pohjaveden pinta	Kairauspvm.	Alkukairaus
N2000		21.8.2020	-
Kairaustapa	Päätymistapa		
PA - Painokairaus	Kivi, lohkare tai kallio		
Kairaaja	Kairauslaite		
KN			

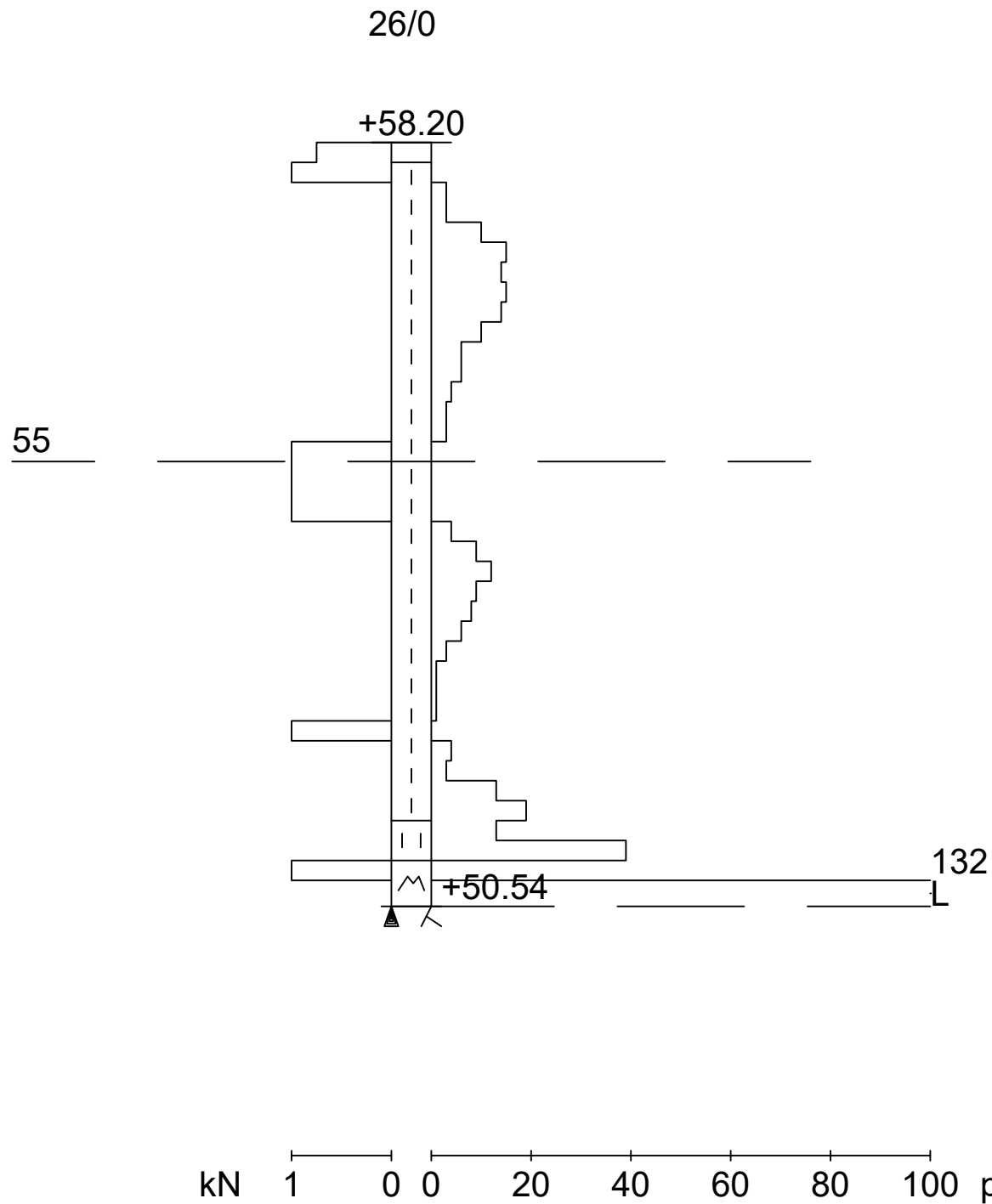

Työnumero	Työn nimi		Pisteen nro
0203	HARISKIVI		25/0
Koordinaatisto	X	Y	Z
ETRS-GK25	6700074.750	25499893.250	58.900
Korkeusjärjestelmä	Pohjaveden pinta	Kairauspvm.	Alkukairaus
N2000		21.8.2020	-
Kairaustapa	Päätymistapa		
PA - Painokairaus	Kivi, lohkare tai kallio		
Kairaaja	Kairauslaite		
KN			

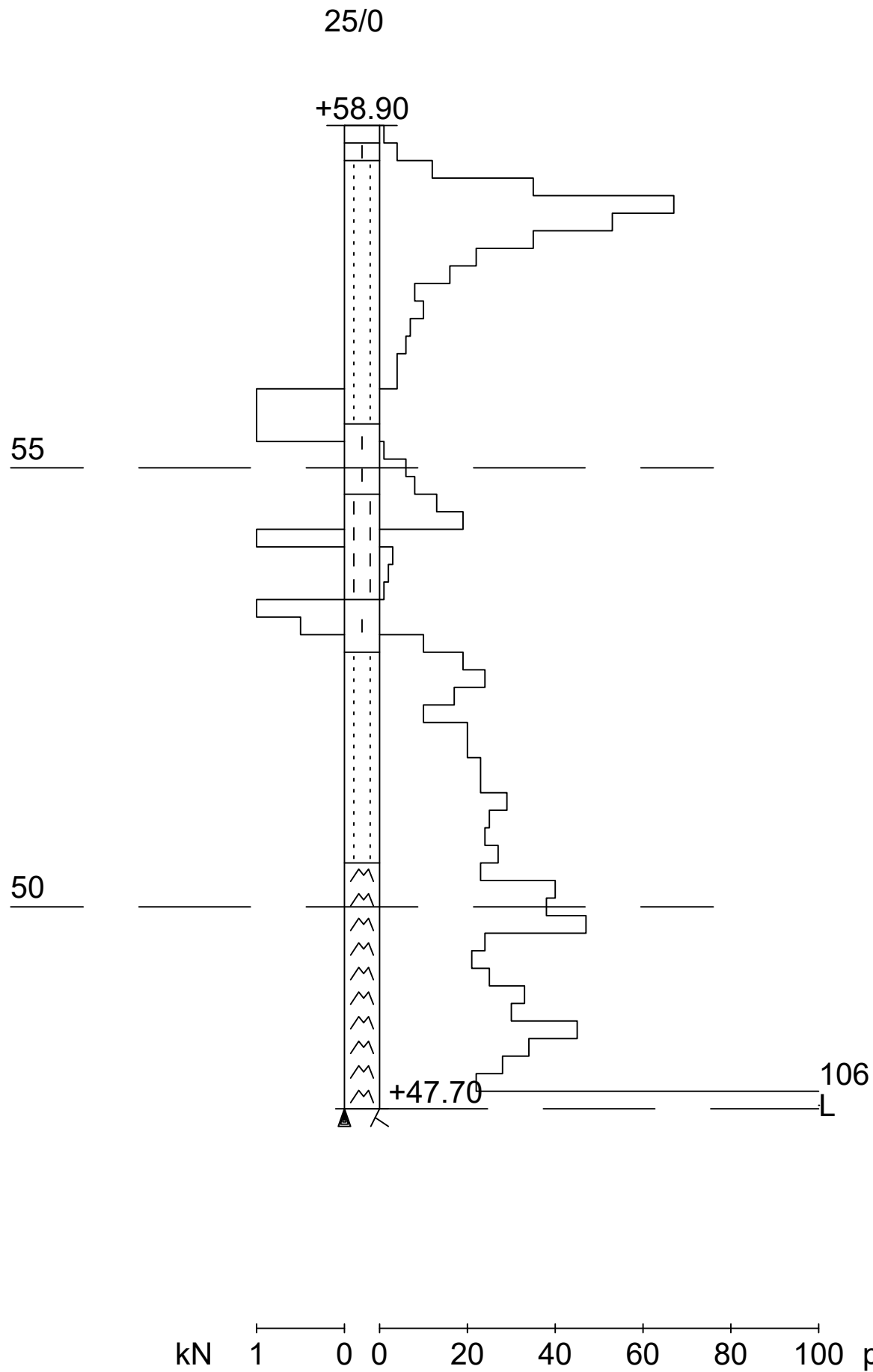

Työnumero	Työn nimi		Pisteen nro
0203	HARISKIVI		24/0
Koordinaatisto	X	Y	Z
ETRS-GK25	6700068.760	25499929.260	60.900
Korkeusjärjestelmä	Pohjaveden pinta	Kairauspvm.	Alkukairaus
N2000		21.8.2020	-
Kairaustapa	Päätymistapa		
PA - Painokairaus	Kivi, lohkare tai kallio		
Kairaaja	Kairauslaite		
KN			

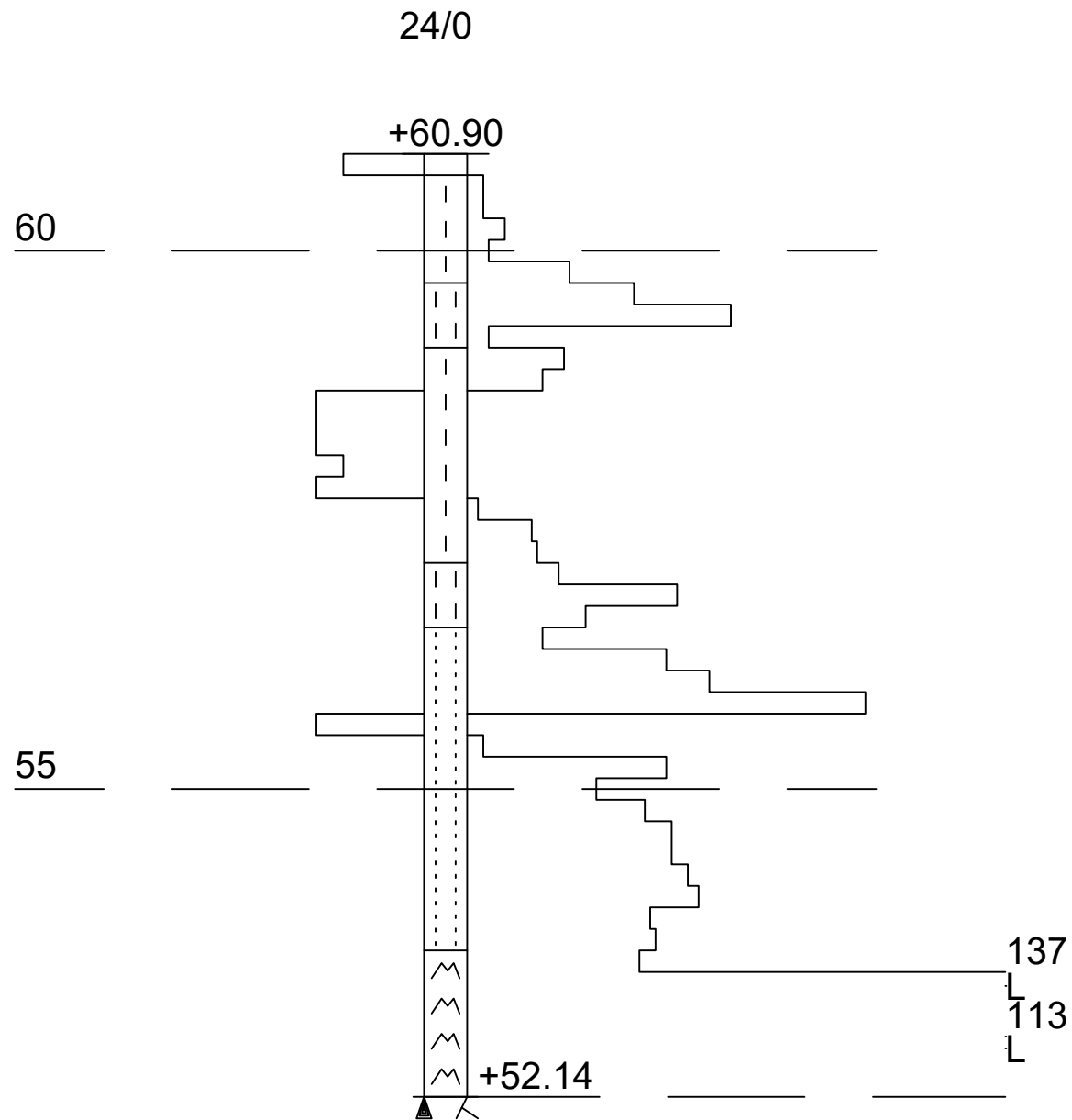

kN 1 0 0 20 40 60 80 100 pk/0.2 m

Työnumero	Työn nimi		Pisteen nro
0203	HARISKIVI		23/0
Koordinaatisto	X	Y	Z
ETRS-GK25	6700077.150	25499966.690	62.100
Korkeusjärjestelmä	Pohjaveden pinta	Kairauspvm.	Alkukairaus
N2000		21.8.2020	-
Kairaustapa	Päättymistapa		
PA - Painokairaus	Tanko juuttui kiviin		
Kairaaja	Kairauslaite		
KN			

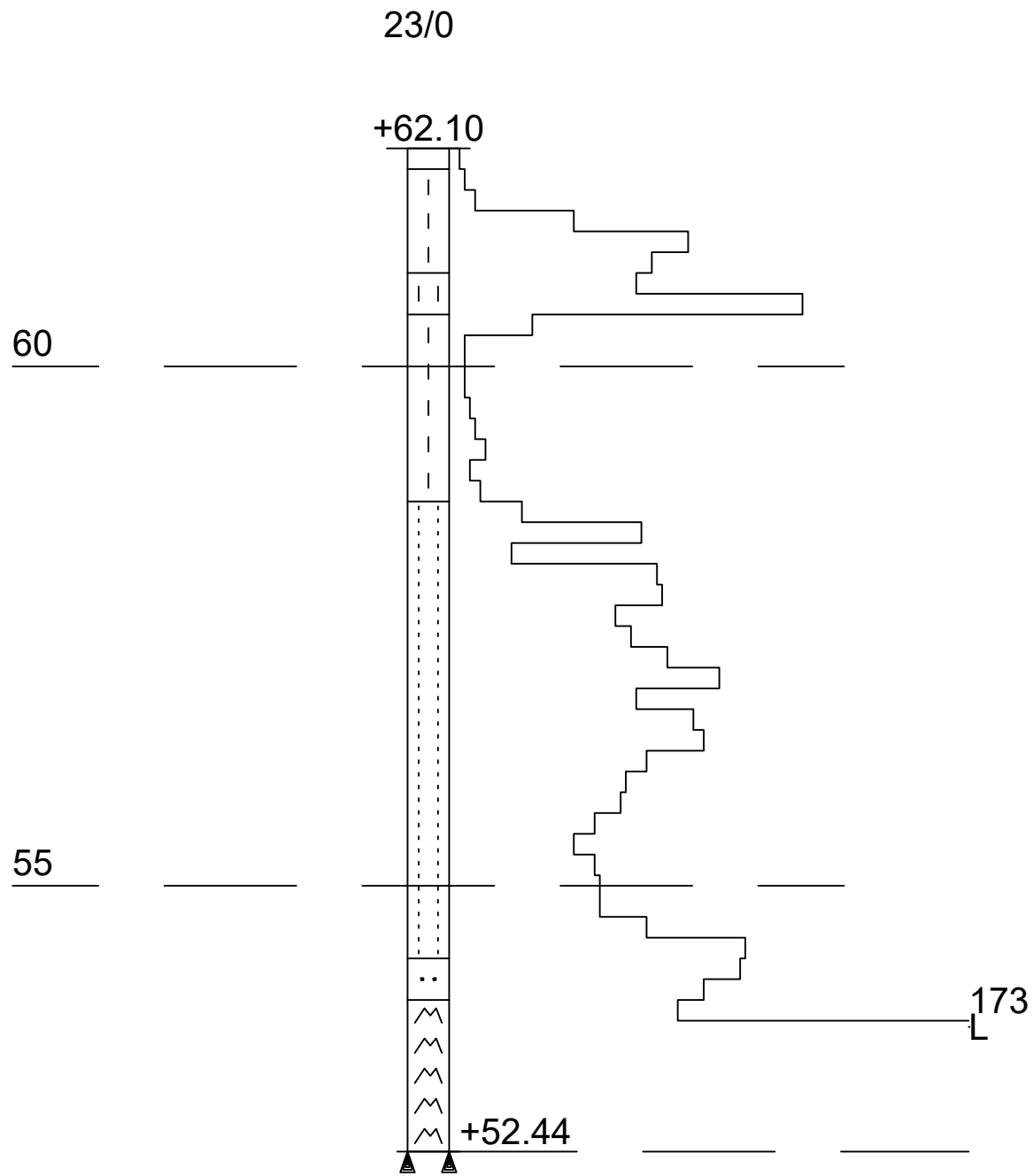

kN 1 0 0 20 40 60 80 100 pk/0.2 m

Työnumero	Työn nimi		Pisteen nro
0203	HARISKIVI		21/0
Koordinaatisto	X	Y	Z
ETRS-GK25	6700048.790	25500010.630	62.900
Korkeusjärjestelmä	Pohjaveden pinta	Kairauspvm.	Alkukairaus
N2000		24.8.2020	-
Kairaustapa	Päättymistapa		
PA - Painokairaus	Kivi, lohkare tai kallio		
Kairaaja	Kairauslaite		
KN			

21/0

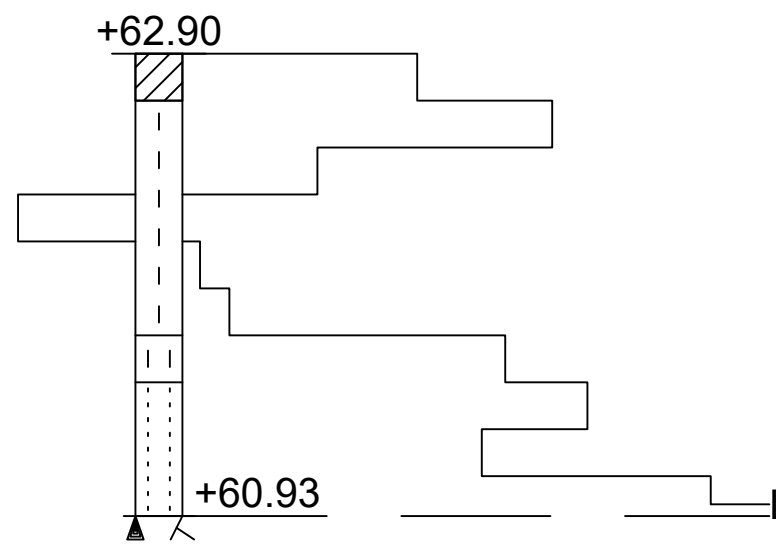

kN 1 0 0 20 40 60 80 100 pk/0.2 m

Työnumero	Työn nimi		Pisteen nro
0203	HARISKIVI		18/0
Koordinaatisto	X	Y	Z
ETRS-GK25	6699901.720	25499694.110	54.200
Korkeusjärjestelmä	Pohjaveden pinta	Kairauspvm.	Alkukairaus
N2000		28.8.2020	-
Kairaustapa	Päättymistapa		
PA - Painokairaus	Kivi, lohkare tai kallio		
Kairaaja	Kairauslaite		
KN			

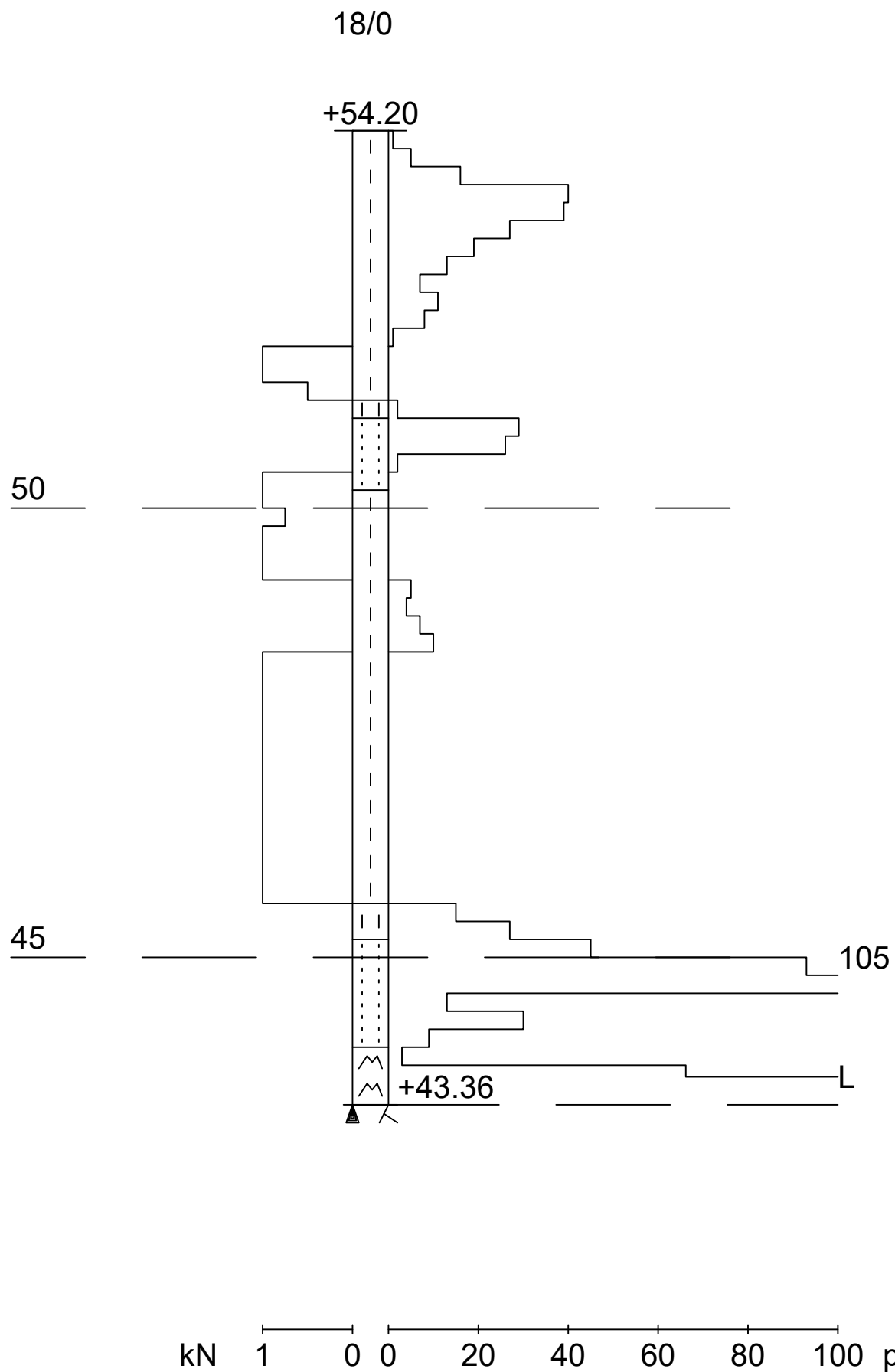

Työnumero	Työn nimi		Pisteen nro
0203	HARISKIVI		17/0
Koordinaatisto	X	Y	Z
ETRS-GK25	6699971.470	25499711.760	50.500
Korkeusjärjestelmä	Pohjaveden pinta	Kairauspvm.	Alkukairaus
N2000		27.8.2020	-
Kairaustapa	Päätymistapa		
PA - Painokairaus	Kivi, lohkare tai kallio		
Kairaaja	Kairauslaite		
KN			

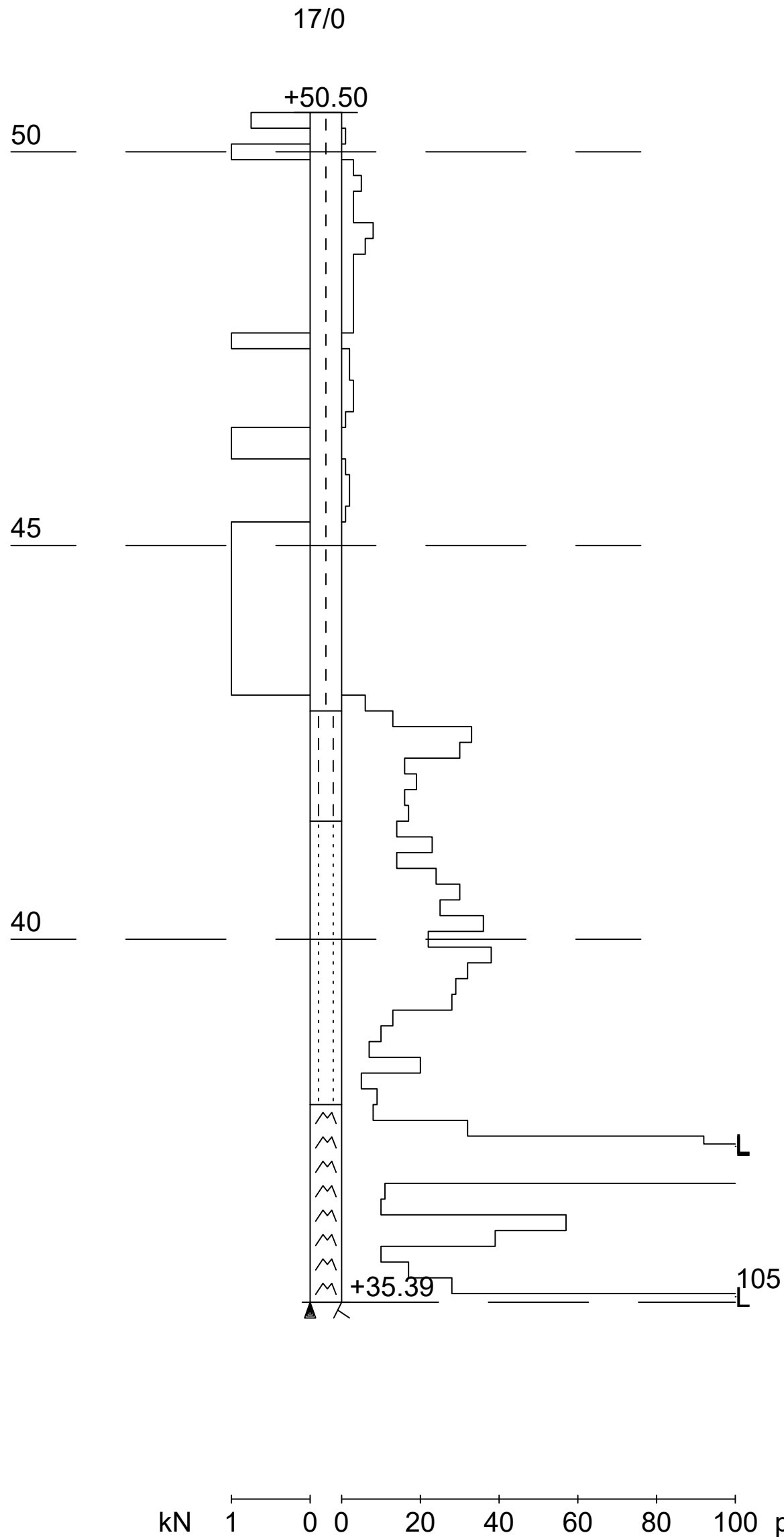

Työnumero	Työn nimi		Pisteen nro
0203	HARISKIVI		16/0
Koordinaatisto	X	Y	Z
ETRS-GK25	6700018.920	25499701.570	49.200
Korkeusjärjestelmä	Pohjaveden pinta	Kairauspvm.	Alkukairaus
N2000		27.8.2020	-
Kairaustapa	Päättymistapa		
PA - Painokairaus	Kivi, lohkare tai kallio		
Kairaaja	Kairauslaite		
KN			

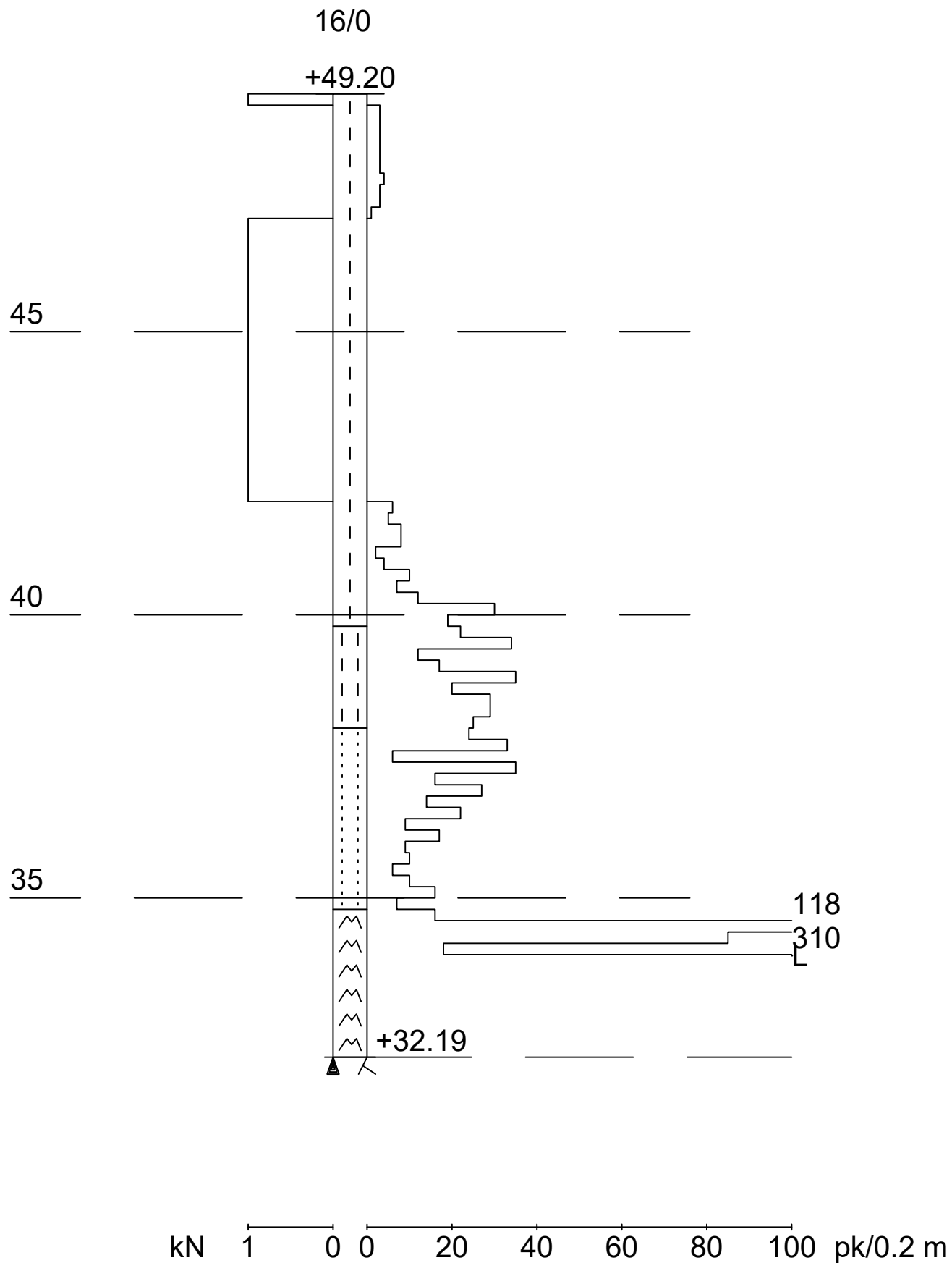

Työnumero	Työn nimi		Pisteen nro
0203	HARISKIVI		15/0
Koordinaatisto	X	Y	Z
ETRS-GK25	6700001.820	25499734.230	50.500
Korkeusjärjestelmä	Pohjaveden pinta	Kairauspvm.	Alkukairaus
N2000		27.8.2020	-
Kairaustapa	Päätymistapa		
PA - Painokairaus	Kivi, lohkare tai kallio		
Kairaaja	Kairauslaite		
KN			

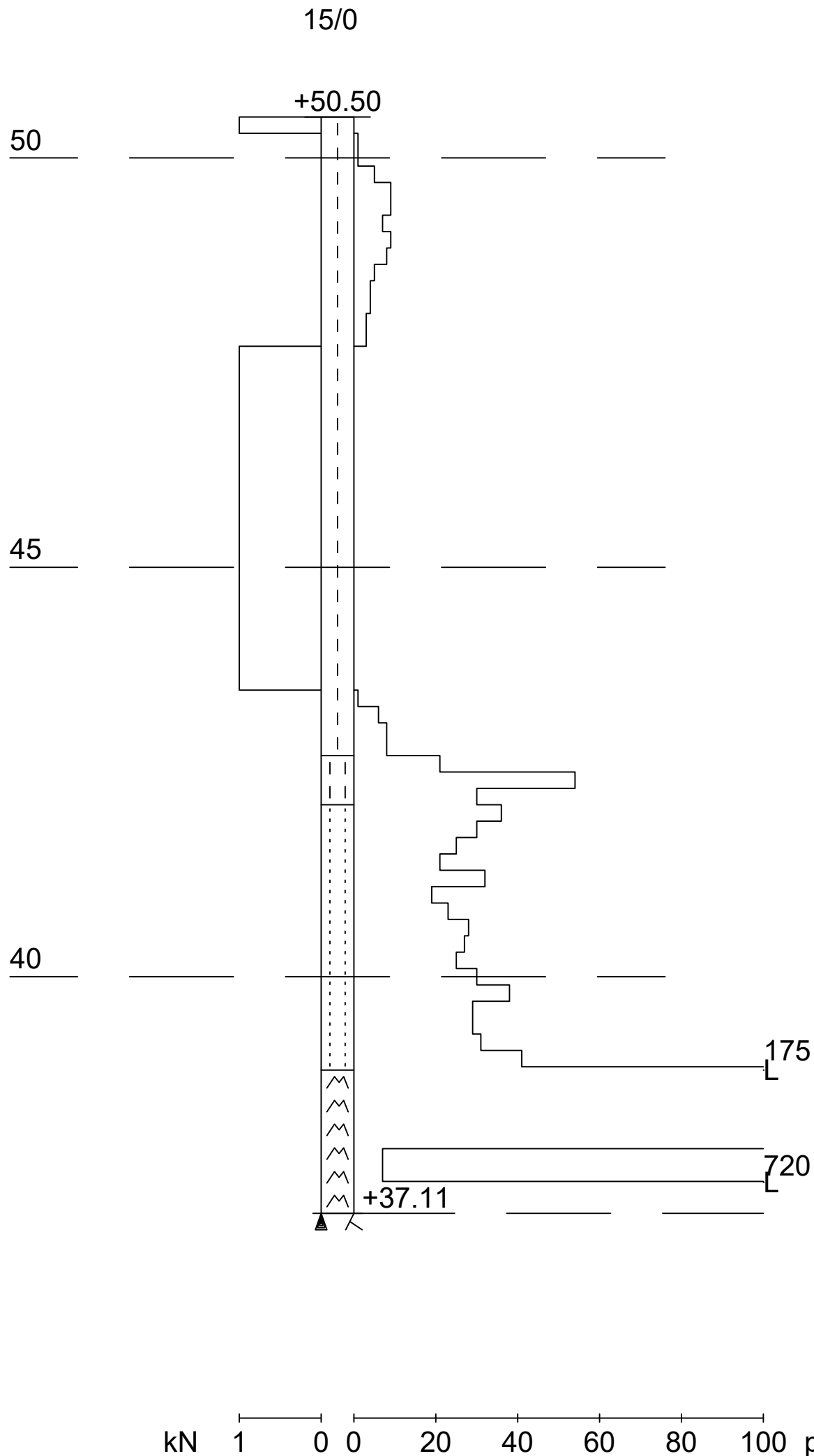

Työnumero	Työn nimi		Pisteen nro
0203	HARISKIVI		14/0
Koordinaatisto	X	Y	Z
ETRS-GK25	6700035.980	25499759.850	50.700
Korkeusjärjestelmä	Pohjaveden pinta	Kairauspvm.	Alkukairaus
N2000		27.8.2020	-
Kairaustapa	Päätymistapa		
PA - Painokairaus	Tanko juuttui kiviin		
Kairaaja	Kairauslaite		
KN			

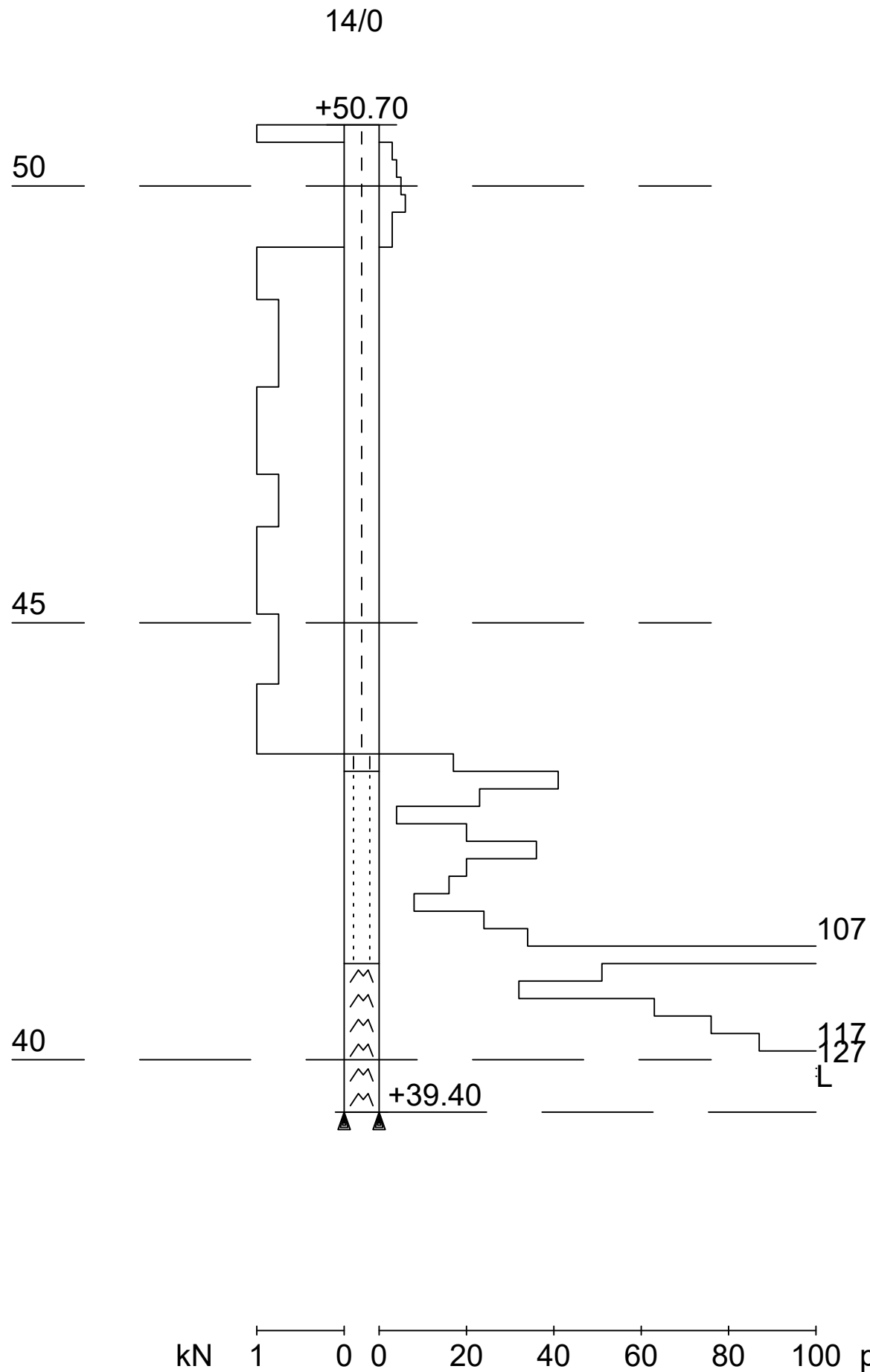

Työnumero	Työn nimi		Pisteen nro
0203	HARISKIVI		13/0
Koordinaatisto	X	Y	Z
ETRS-GK25	6700067.170	25499783.510	51.700
Korkeusjärjestelmä	Pohjaveden pinta	Kairauspvm.	Alkukairaus
N2000		20.8.2020	-
Kairaustapa	Päätymistapa		
PA - Painokairaus	Kivi, lohkare tai kallio		
Kairaaja	Kairauslaite		
KN			

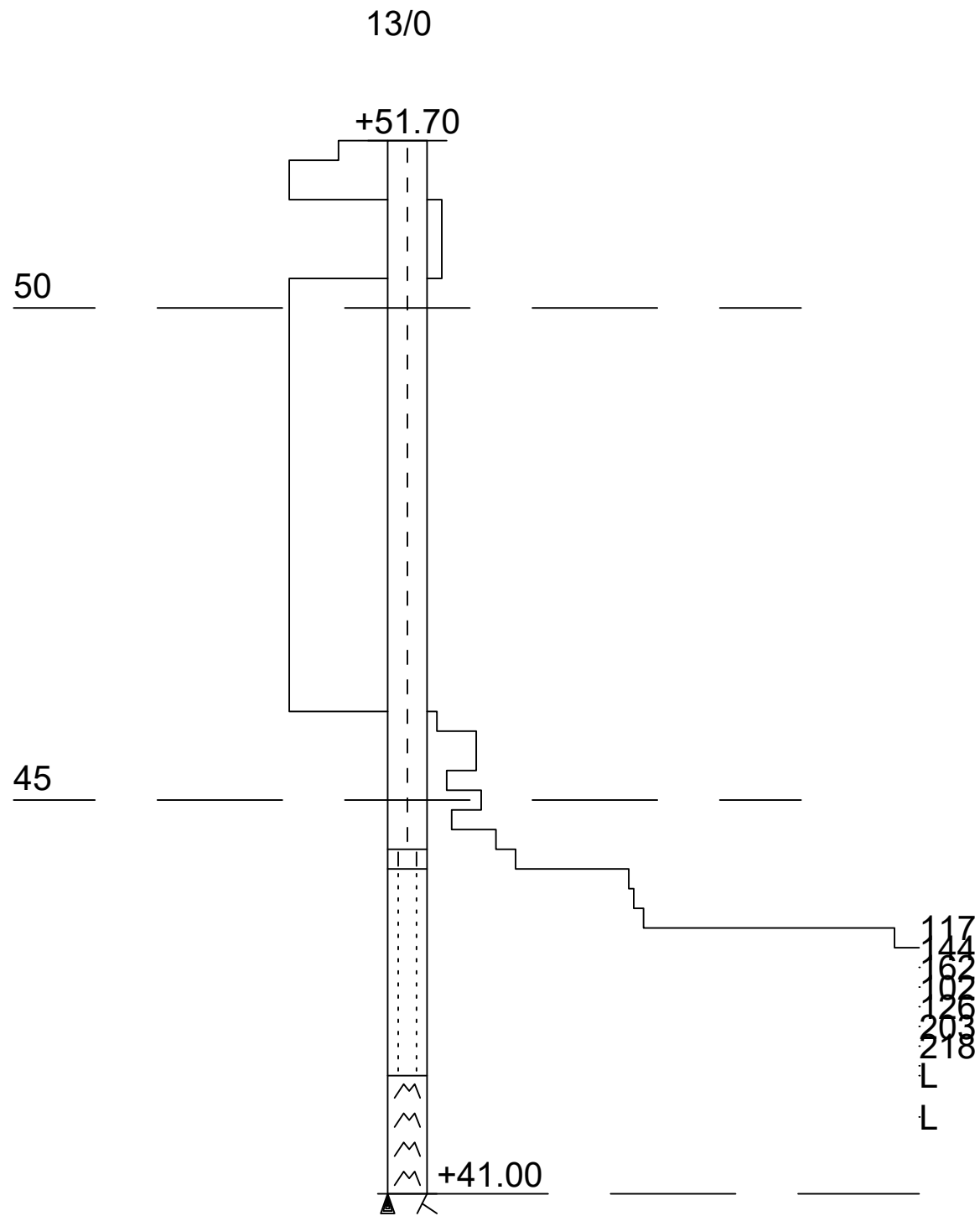

kN 1 0 0 20 40 60 80 100 pk/0.2 m

Työnumero	Työn nimi		Pisteen nro
0203	HARISKIVI		11/0
Koordinaatisto	X	Y	Z
ETRS-GK25	6700099.270	25499807.960	53.200
Korkeusjärjestelmä	Pohjaveden pinta	Kairauspvm.	Alkukairaus
N2000		20.8.2020	-
Kairaustapa	Päättymistapa		
PA - Painokairaus	Kivi, lohkare tai kallio		
Kairaaja	Kairauslaite		
KN			

11/0

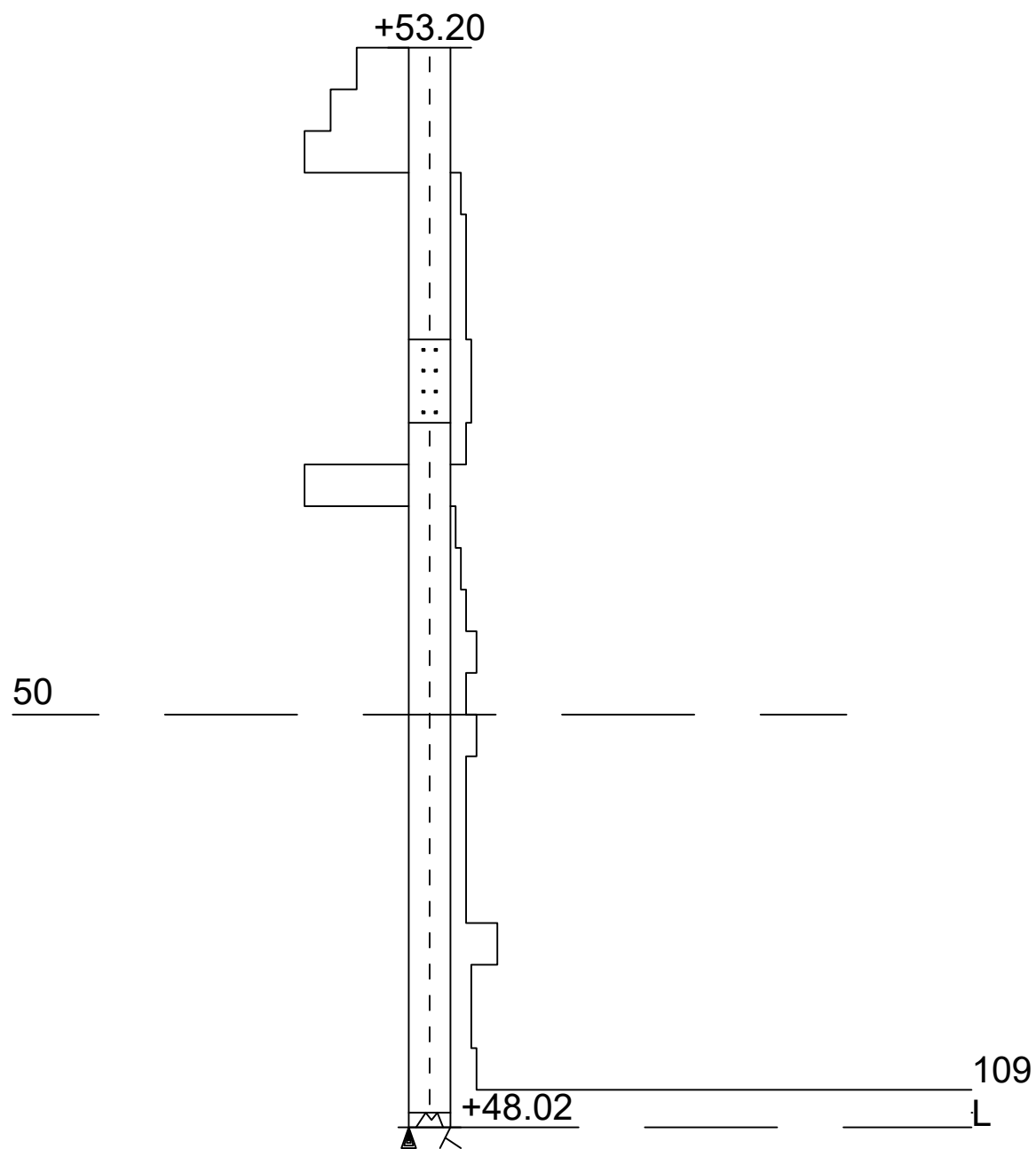

Mittakaava 1:50

Työnumero	Työn nimi		Pisteen nro
0203	HARISKIVI		9/0
Koordinaatisto	X	Y	Z
ETRS-GK25	6700125.770	25499839.030	57.300
Korkeusjärjestelmä	Pohjaveden pinta	Kairauspvm.	Alkukairaus
N2000		20.8.2020	-
Kairaustapa	Päätymistapa		
PA - Painokairaus	Kivi, lohkare tai kallio		
Kairaaja	Kairauslaite		
KN			

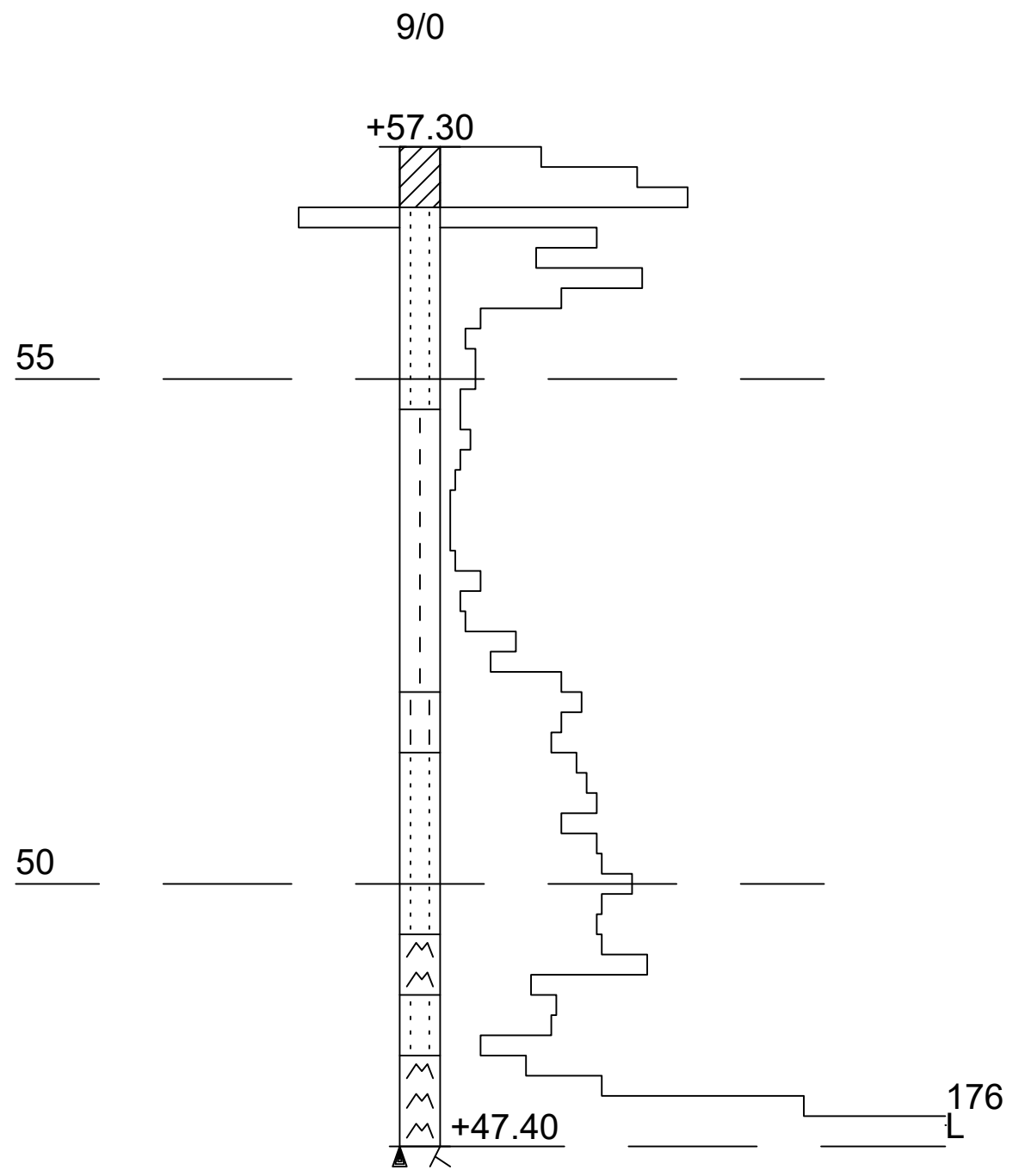

kN 1 0 0 20 40 60 80 100 pk/0.2 m

Mittakaava 1:100

Työnumero	Työn nimi		Pisteen nro
0203	HARISKIVI		8/0
Koordinaatisto	X	Y	Z
ETRS-GK25	6700130.550	25499856.340	57.800
Korkeusjärjestelmä	Pohjaveden pinta	Kairauspvm.	Alkukairaus
N2000		20.8.2020	-
Kairaustapa	Päätymistapa		
PA - Painokairaus	Kivi, lohkare tai kallio		
Kairaaja	Kairauslaite		
KN			

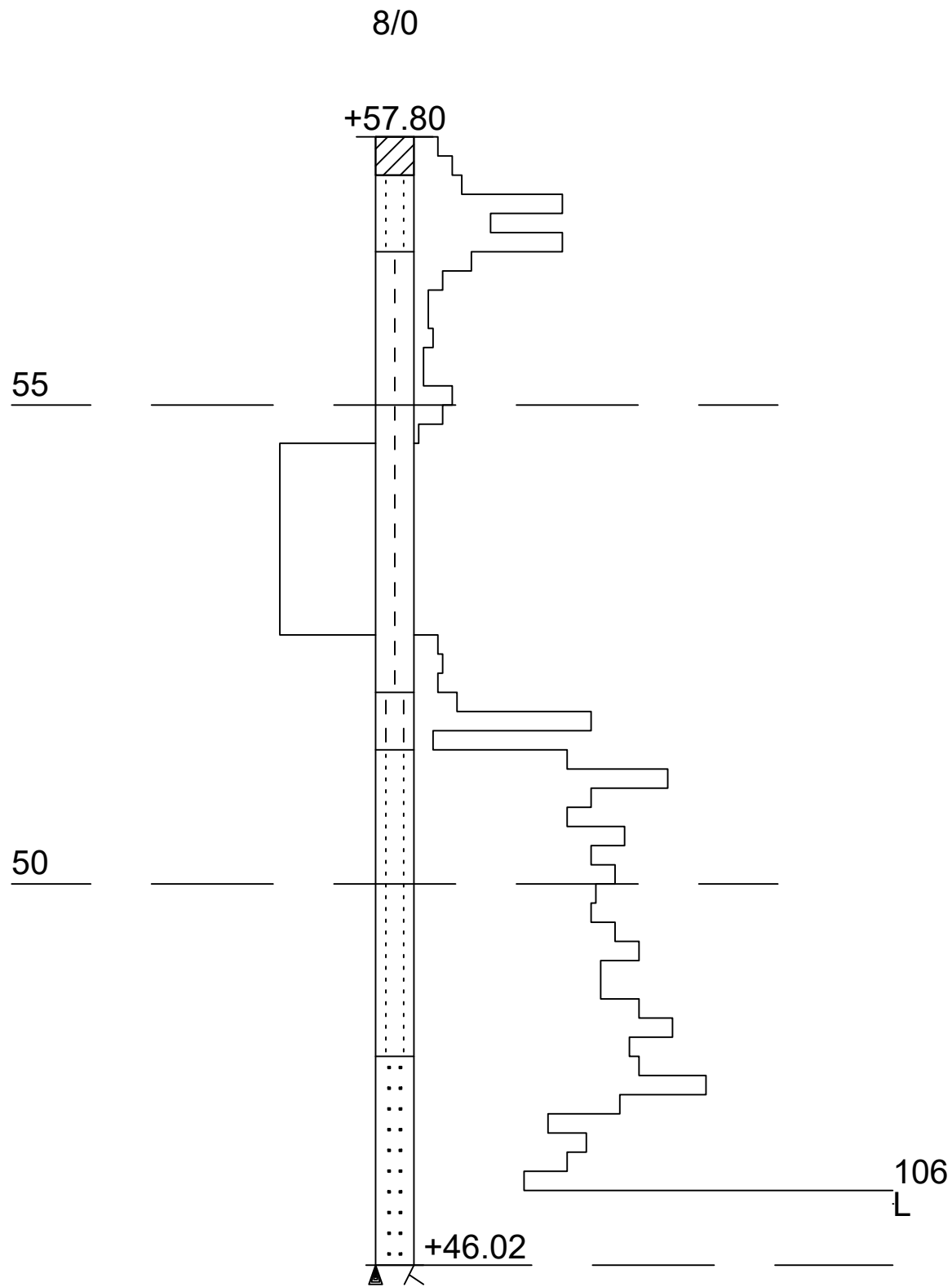

kn 1 0 0 20 40 60 80 100 pk/0.2 m

Työnumero	Työn nimi		Pisteen nro
0203	HARISKIVI		714/0
Koordinaatisto	X	Y	Z
ETRS-GK25	6700187.660	25499869.980	60.600
Korkeusjärjestelmä	Pohjaveden pinta	Kairauspvm.	Alkukairaus
N2000		19.8.2020	-
Kairaustapa	Päättymistapa		
PA - Painokairaus	Tanko juuttui kiviin		
Kairaaja	Kairauslaite		
KN			

714/0

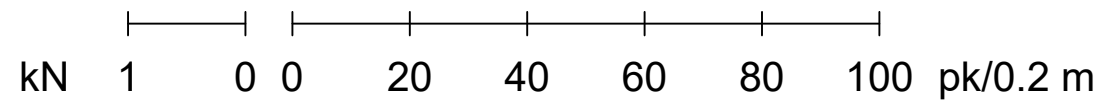
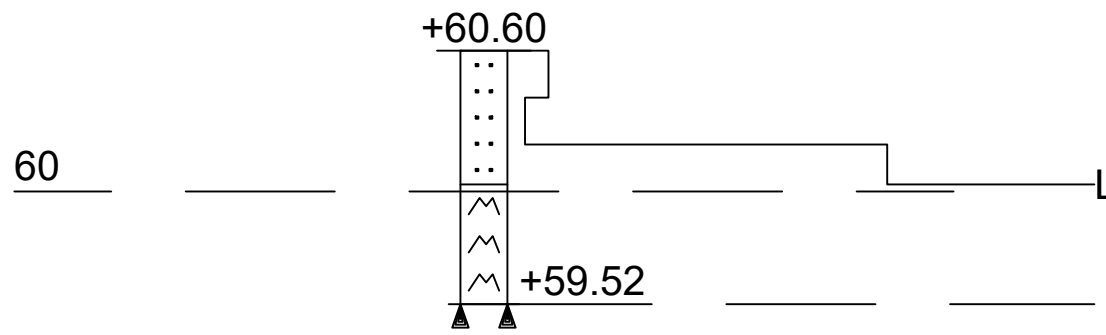

Mittakaava 1:50

Mittakaava 1:50

Työnumero	Työn nimi		Pisteen nro
0203	HARISKIVI		7/0
Koordinaatisto	X	Y	Z
ETRS-GK25	6700188.890	25499865.760	61.200
Korkeusjärjestelmä	Pohjaveden pinta	Kairauspvm.	Alkukairaus
N2000		19.8.2020	-
Kairaustapa	Päättymistapa		
PA - Painokairaus	Tanko juuttui kiviin		
Kairaaja	Kairauslaite		
KN			

7/0

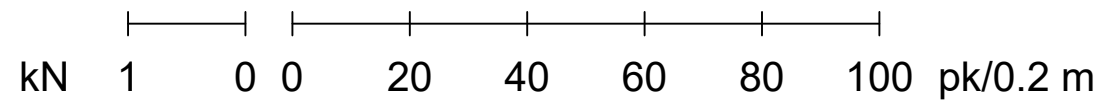
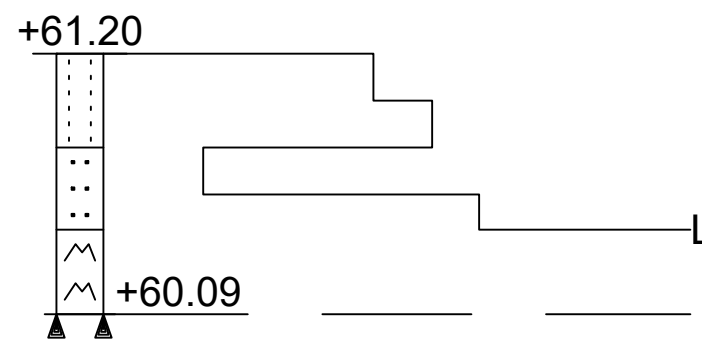

Mittakaava 1:50

Mittakaava 1:50